

Trimmer Style Midi (OC20)

Betriebsanleitung Trimmer
Operating instructions Trimmer
Notice de service tondeuse de finition
Istruzioni per l'uso Trimmer
Manual de instrucciones Trimmer
Gebruiksaanwijzing Trimmer
Instrukcja eksploatacji Trymer
Перевод оригинального руководства по
эксплуатации триммера
Bruksanvisning Trimmer
Alkuperäiskäyttöohje Trimmeri
Bruksanvisning Hårtrimmer
Bruksanvisning Trimmer
Prevod navodil za uporabo
Upute za uporabu trimera
トリマー取扱説明書
트리머 사용 설명서

دليل استخدام ماكينة التمشيد

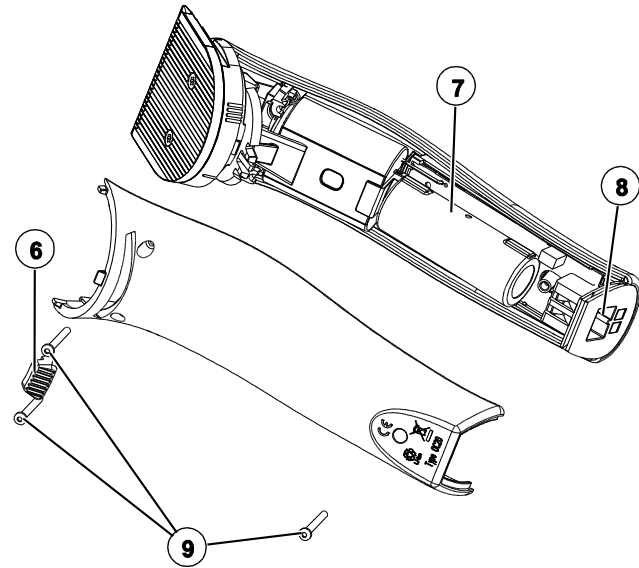

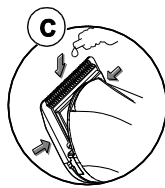
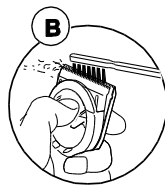
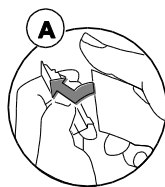
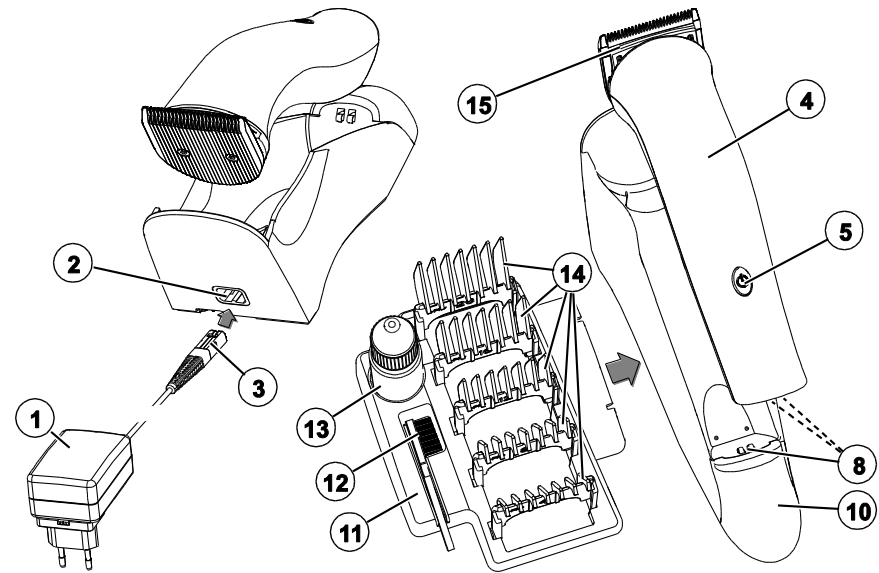

Deutsch (Originalbetriebsanleitung Trimmer).....	2
English (Translation of the original operating instructions of the trimmer)	17
Français (Traduction de la notice de service originale Tondeuse de finition)	31
Italiano (Traduzione delle istruzioni per l'uso originali del Trimmer)	46
Español (Traducción del manual de instrucciones original de la máquina cortapelo Trimmer)	61
Nederlands (Vertaling van de originele gebruiksaanwijzing Trimmer)	77
русский (Перевод оригинального руководства по эксплуатации триммера).....	91
Svenska (Översättning av originalbruksanvisningen för trimmer).....	107
Suomi (Trimmerin alkuperäisen käyttöohjeen käännös)	121
Dansk (Oversættelse af den originale brugsanvisning trimmer)	135
Norsk (Oversettelse av den originale bruksanvisningen til trimmeren).....	149
Ελληνικά (Μετάφραση των πρωτότυπων οδηγιών χρήσης Trimmer)	163
Português (Tradução do manual de instruções original Aparador)	178
日本語 (トリマー取扱説明書の原語版の翻訳)	193
한국어 (트리머 원본 사용 설명서 번역)	208
العربية (ترجمة دليل التشغيل الأصلي لجهاز تهذيب الشعر).....	222

Inhalt

Deutsch

Sicherheit	3
Bestimmungsgemäße Verwendung	3
Anforderungen an den Bediener	3
Symbole und Signalwörter	3
Gesetze und Normen	9
Lieferumfang	10
Vorbereitung	10
Aufstellen der Ladestation	10
Aufladen des Akkus	10
Bedienung	11
Einstellen der Schnittlänge	11
Ein- und Ausschalten des Gerätes	11

Reinigung, Pflege, Aufbewahrung	12
Reinigen des Gerätes.....	12
Reinigen des Messerkopfes	12
Ölen des Messerkopfes.....	12
Reinigen der Ladekontakte.....	12
Aufbewahrung	13
Störungsbehebung	13
Was tun, wenn	13
Das Gerät schaltet sich von selbst ab.....	14
Ersatzteile	14
Technische Daten	14
Entsorgung	15
Gewährleistung	16

Sicherheit

Bestimmungsgemäße Verwendung

Das Gerät ist ausschließlich für die hier beschriebene bestimmungsgemäße Verwendung konzipiert und konstruiert.

Das Gerät dient ausschließlich zum Scheren von Hunden und Katzen.

Das Gerät ist nur für den Gebrauch in Innenräumen ausgelegt.

Das Gerät ist für den Gebrauch in gewerblichen Bereichen konstruiert.

Zur bestimmungsgemäßen Verwendung gehört auch die Einhaltung aller Angaben in dieser Anleitung.

Jede über die bestimmungsgemäße Verwendung hinausgehende oder andersartige Benutzung des Geräts gilt als Fehlgebrauch und ist untersagt.

Andere Verwendungszwecke, insbesondere der Einsatz an gefährlichen Tierarten, speziell von Raubtieren, ist ausdrücklich verboten.

Anforderungen an den Bediener

Der sichere Einsatz der Maschine stellt nur geringe Anforderungen an den Bediener. Diese müssen jedoch zwingend beachtet und erfüllt sein.

- Der Bediener besitzt Erfahrung im Umgang mit den zu scheren Tieren.
- Der Bediener hat die Betriebsanleitung gelesen und verstanden oder ist durch eine Fachperson in die Bedienung eingeführt und auf Risiken hingewiesen worden.

Symbole und Signalwörter

In dieser Gebrauchsanweisung finden Sie folgende Sicherheitshinweise:

WARNUNG

Das Signalwort WARNUNG kennzeichnet eine mögliche Gefahr.
Die Nichtbeachtung kann zum Tod führen.

VORSICHT

Das Signalwort VORSICHT kennzeichnet eine mögliche Gefahr.
Die Nichtbeachtung kann leichten Verletzungen führen.

! Achtung

Das Wort Achtung kennzeichnet mögliche Sachschäden.
Die Nichtbeachtung kann zu Schäden am Gerät führen.

Umweltschutz

Das Wort Umweltschutz kennzeichnet Informationen zum Umweltschutz.

► Hinweis

Das Wort Hinweis kennzeichnet weitere Informationen zum Gerät oder dessen Anwendung.

⚠️ WARNUNG

Nach dauerhaftem Gebrauch kann der Messerkopf heiß werden!

⚠️ WARNUNG

Elektrischer Schlag!

- Benutzen Sie das Gerät nicht in der Nähe von Badewannen, Duschen, Waschbecken oder anderen Gefäßen, die Wasser enthalten.

- Halten Sie das Gerät, die Ladestation und das Anschlusskabel von Feuchtigkeit, Wasser und anderen Flüssigkeiten fern und bedienen Sie es nicht mit nassen Händen.
- Tauchen Sie das Gerät, die Ladestation und das Anschlusskabel nicht unter Wasser.
- Spülen Sie es nicht unter fließendem Wasser ab.
- Scheren Sie nie nasse Tiere.
- Vermeiden Sie, dass Tiere auf dem

Anschlusskabel stehen, gehen oder sich darin verfangen.

- Benutzen Sie das Gerät nicht mehr, wenn es ins Wasser gefallen ist.
- Das Gerät muss ausgeschaltet und vom Netz getrennt sein, wenn das Gerät gereinigt, geölt, oder ein Service durchgeführt werden soll.
- Wenn während des Aufladens oder während des Kabelbetriebs ein Fehler auftritt, ziehen Sie sofort das Steckernetzgerät aus der Steckdose.
- Vermeiden Sie ein Knicken oder

Verwirren des Anschlusskabels.

- Wickeln Sie das Stromkabel während der Lagerung nie um die Maschine. Brüche und Isolationsbeschädigungen können daraus entstehen.
- Benutzen Sie das Gerät nicht, wenn das Gerät, der Messerkopf, die Ladestation, der Akku oder das Anschlusskabel beschädigt sind oder elektrische Teile freiliegen. Trennen Sie das Gerät sofort vom Netz und informieren Sie den Service (siehe

Rückseite dieser
Gebrauchsanweisung)!

⚠ VORSICHT

**Verletzungsgefahr durch den
Messerkopf!**

- Greifen Sie bei eingeschaltetem Gerät nicht in oder an das Messer.
- Schalten Sie das Gerät ab, wenn Sie es aus der Hand legen oder einen Kammaufsatz aufstecken oder abnehmen.

⚠ VORSICHT

Verschlucken von Kleinteilen!

- Bewahren Sie das Gerät für Kinder unzugänglich auf.
- Halten Sie auch das Verpackungsmaterial, wie z. B. Folien, von Kindern fern.

! Achtung

Sachschäden!

- Das Gerät darf nur mit Original-Netzteilen betrieben werden.  Es kann jedes Netzteil des Modells

C20 oder Typ 152920 verwendet werden.

- Die Haarschneidemaschine darf nur mit einem Netzteil entsprechend den Angaben auf dem Typenschild betrieben werden.
- Setzen Sie das Gerät nicht längere Zeit Temperaturen unter 0 °C oder über + 40 °C aus.
- Vermeiden Sie direkte Sonneneinstrahlung.
- Der Messerkopf ist ein Präzisionsteil. Schützen Sie ihn vor Beschädigungen.
- Reparaturen dürfen nur vom autorisierten Service ausgeführt werden (siehe Rückseite dieser Gebrauchsanweisung).
- Schützen Sie die Anschlussleitung vor Beschädigungen. Ziehen Sie niemals an der Anschlussleitung.
- Fassen Sie das Steckernetzgerät an, wenn Sie dieses aus der Steckdose ziehen.
- Zerlegen Sie nicht den Messerkopf.
- Versuchen Sie niemals, mit spitzen

Gegenständen Staub und Fremdkörper aus dem Geräteinneren zu entfernen.

- Verwenden Sie zum Reinigen des Gerätes keine aggressiven oder kratzenden Reinigungsmittel. Auf Grund unterschiedlicher Pflege- und Reinigungsprodukte kann nicht ausgeschlossen werden, dass die GummifüÙe unter der Ladestation von einem dieser Produkte angegriffen werden und Rückstände auf dem Untergrund zurücklassen.

VORSICHT

Dieses Gerät kann von Kindern ab 8 Jahren und darüber sowie von Personen mit verringerten physischen, sensorischen oder mentalen Fähigkeiten oder Mangel an Erfahrung und Wissen benutzt werden, wenn sie beaufsichtigt oder bezüglich des sicheren Gebrauchs des Gerätes unterwiesen wurden und die daraus resultierenden Gefahren verstehen. Kinder dürfen nicht mit dem Gerät spielen. Reinigung und

Benutzerwartung dürfen nicht von Kindern ohne Beaufsichtigung durchgeführt werden.

► Hinweis

Einen zusätzlichen Schutz bietet der Einbau einer Fehlerstromschutzeinrichtung, mit einem Nennauslösestrom von weniger als 30 mA in der Hausinstallation.

Wir empfehlen Ihnen, die Stromkreise von ihrem Elektrofachmann mit einer FI-Schutzschaltung absichern zu lassen.

Gesetze und Normen

Die Sicherheit dieses Elektrogerätes entspricht den anerkannten Regeln der Technik und dem Gerätesicherheitsgesetz.

Leuchtanzeigen wie LEDs oder IR-Licht überschreiten nicht die Laserklasse 1 nach IEC 60825-1.

Dieses Produkt entspricht der CE-Kennzeichenrichtlinie.



Lieferumfang

Modell Style Midi (OC20)

- Haarschneidegerät [4]
- Steckernetzgerät [1]
- Ladestation [10]
- Kammhalter [11]
- Reinigungsbürste [12]
- Ölflasche [13]
- Aufsteckkämme [14]
- Gebrauchsanweisung

► Hinweis

Die Kennzeichnung des Modells befindet sich auf der Unterseite des Gerätes.

Vorbereitung

Aufstellen der Ladestation

1. Legen Sie die Anschlussleitung so, dass niemand darüber stolpert.
2. Halten Sie die Leitungen von heißen Oberflächen fern.

Aufladen des Akkus

► Hinweis

In diesem Gerät befindet sich ein moderner Li-Ion-Akku, der sich durch eine besonders hohe Kapazität bei geringem Gewicht auszeichnet. Er hat keinen "Memory-Effekt" und bei richtiger Behandlung eine lange Haltbarkeit.

Wenn das Gerät ausgeliefert wird, ist es für den Akkubetrieb noch nicht betriebsbereit.

Laden Sie das Gerät vor der ersten Benutzung 2 Stunden auf. Danach beträgt die normale Ladezeit 1 Stunde. Die LED-Ladezustandsanzeige [5] leuchtet je nach Ladezustand im Betrieb und während des Ladevorgangs dauerhaft.

1. Überprüfen Sie die Übereinstimmung zwischen Netzspannung auf dem Typenschild des Steckernetzgerätes [1] und der vorhandenen Spannung.
2. Stecken Sie das Steckernetzgerät in die Steckdose und den Anschlussstecker [3] des Steckernetzgerätes in die Buchse der Ladestation [2].
3. Legen Sie das Gerät in die Ladestation [10]

► Hinweis

- Sie können das Gerät auch aufladen, indem Sie das Anschlusskabel des Steckerladegerätes direkt in die Ladebuchse des Gerätes [8] einstecken.

Die Farben der LED-Ladezustandsanzeige [5] zeigen den Ladezustand an:

Farbe	Ladezustand
Rot	Der Akku ist leer.
Gelb	Der Akku ist teilweise geladen.
Grün	Der Akku ist voll.

Bedienung

Einstellen der Schnittlänge

Mit Aufsteckkamm

Stecken Sie den gewünschten Aufsteckkamm [14] auf den Messerkopf. Verwenden Sie nur die Original-Zubehörteile!
Die besten Schneidergebnisse in Kombination mit Kammaufsatz erzielen Sie in Stufe 1 (0,5 mm) der Schnittlängenverstellung.

Mit dem Messerkopf

Die Schnittlänge des Messerkopfes ist in 4 Stufen von 0,5 bis 2,5 mm einstellbar.
Stellen Sie mit dem Hebel [6] auf der Unterseite des Gerätes die gewünschte Schnittlänge ein.

Ein- und Ausschalten des Gerätes

Betätigen Sie den Ein-/Aus-Taster [5].

Reinigung, Pflege, Aufbewahrung

Reinigen des Gerätes

1. Wischen Sie das Gerät gelegentlich mit einem feuchten Tuch ab.
2. Reiben Sie es anschließend trocken.

Reinigen des Messerkopfes

Um einen erhöhten Verschleiß von Messerkopf und Motor zu vermeiden, muss der Messerkopf regelmäßig gereinigt und an den entsprechenden Stellen geölt werden.

Reinigen und ölen Sie bei regelmäßigem Gebrauch den Messerkopf einmal täglich gründlich:

1. Schalten Sie das Gerät aus.
2. Entfernen Sie vorsichtig die Haare mit der Reinigungsbürste.
3. Nehmen Sie dazu regelmäßig den Messerkopf [15] ab, um Haarreste im Innenbereich entfernen zu können.
4. Drücken Sie von der Oberseite gegen den Messerkopf und nehmen Sie ihn vom Gerät ab [A].
5. Drücken Sie das obere und untere Messer etwas auseinander [B] und entfernen Sie mit der Reinigungsbürste [12] die Haare zwischen den Schneidplatten.

Ölen des Messerkopfes

Der Messerkopf muss an der Zahnung und der Kontaktfläche täglich geölt werden [C].

1. Entfernen Sie vor dem Ölen Haarreste mit der Reinigungsbürste.
 2. Verwenden Sie ausschließlich das mitgelieferte Öl [13].
- Sie können das Öl bei Ihrem Service nachbestellen (siehe Rückseite dieser Gebrauchsanweisung).

Reinigen der Ladekontakte

Sind die Ladekontakte [8] am Gerät, an der Ladestation oder des Anschlusssteckers [3] am Steckernetzgerät [1] verschmutzt, kann der Ladevorgang unterbrochen oder gestört werden.

1. Reinigen Sie die Kontakte mit einem mit Alkohol oder Spiritus befeuchteten Tuch.
2. Trocknen Sie die Ladekontakte.
Benutzen Sie die Ladestation [10] nur mit trockenen und sauberen Kontakten.

Aufbewahrung

Wenn Sie das Gerät länger nicht benutzen, bewahren Sie es nur im geladenen Zustand auf.

Die Aufbewahrung sollte kühl, trocken und frostfrei erfolgen (optimal sind 15 °C).

Auf diese Weise verhindern Sie eine vorzeitige Alterung des Akkus.

Wickeln Sie die Anschlussleitung nicht um das Gerät, da diese brechen kann.

Störungsbehebung

Was tun, wenn ...

Störung	Behebung
... sich das Gerät nicht einschalten lässt	<ul style="list-style-type: none">• Wenn der Akku leer ist, laden Sie das Gerät in der Ladestation [10] oder mit dem Steckernetzgerät [1] auf.
... der Messerkopf an den Haaren "rupft"	<ul style="list-style-type: none">• Reinigen und ölen Sie den Messerkopf [15] (s. Darstellungen [B] und [C]).
... die LED-Ladezustandsanzeige nicht leuchtet	<ul style="list-style-type: none">• Reinigen Sie die Ladekontakte [8].• Das Gerät liegt nicht richtig in der Ladestation. Positionieren Sie es richtig.• Schließen Sie das Steckernetzgerät richtig an.• Das Anschlusskabel oder das Steckernetzgerät ist defekt.• Der Akku ist tiefentladen und benötigt eine deutlich längere Ladezeit als im Normalbetrieb.

Technische Daten

Das Gerät schaltet sich von selbst ab

Störung	Behebung
... sich das Gerät von selbst abschaltet	<ul style="list-style-type: none">• Wenn der Akku leer ist, laden Sie das Gerät in der Ladestation oder mit dem Steckernetzgerät auf.
... die Laufzeit mit einer Akkuladung deutlich kürzer ist als vorher	<ul style="list-style-type: none">• Reinigen und ölen Sie den Messerkopf [15] (s. Darstellungen [B] und [C]).
... sich der Akku nicht mehr aufladen lässt	<ul style="list-style-type: none">• Senden Sie das Gerät an die auf der Rückseite der Gebrauchsanweisung angegebene Service-Adresse.

► Hinweis

Nach heutigem Stand der Technik unterliegen Teile an elektrotechnischen Geräten in einem gewissen Maße einem zeitlich bedingten Verschleiß. Um eine einwandfreie Funktion und Sicherheit zu gewährleisten, empfehlen wir daher eine regelmäßige Überprüfung durch den Service (siehe Rückseite dieser Gebrauchsanweisung).

Ersatzteile

Verwenden Sie ausschließlich Original-Ersatzteile, die Sie beim Service bestellen können (siehe Rückseite dieser Gebrauchsanweisung). Wenn das Anschlusskabel beschädigt oder gequetscht ist, muss es komplett mit dem Steckernetzgerät ausgetauscht werden.

Technische Daten

Modell	Style Midi (OC20)
Netzadapter	Typ 152920 oder C20
Eingang	100 - 240 VAC; 50 / 60 Hz
Ausgang	5,9 - 6,5 VDC / 900 mA
4 Schnittlängen	0,5 - 2,5 mm
5 Kammaufsätze	4, 8, 12, 16, 20 mm
Abmessungen (L x B x H)	175 x 46 x 50 mm
Gewicht (Gerät)	< 240 g
Emissionsschalldruckpegel LpA	< 70 dB(A)
Schwingungsgesamtwert ah	3,96 m/s ²

Entsorgung



Dieses Gerät ist entsprechend der Richtlinie 2002/96/EG über Elektro- und Elektronik-Altgeräte (WEEE) gekennzeichnet.

Dieses Elektrogerät darf am Ende seiner Lebensdauer nicht über den normalen Haushaltsabfall/Restmülltonne entsorgt werden, sondern muss an einem Sammelpunkt für das Recycling von elektrischen und elektronischen Geräten abgegeben werden.

Dies gilt auch für Elektrogeräte, die zuletzt im nicht privaten Bereich, z. B. in Gewerbe oder Handwerk, genutzt wurden.

Soweit die Annahme von nicht privat genutzten Elektrogeräten von den zuständigen örtlichen Entsorgungseinrichtungen ausgeschlossen wurde, erteilt deren Abfallberatungsstelle Auskünfte über die umweltgerechte Entsorgung.

Das Symbol auf dem Produkt, der Gebrauchsanleitung oder der Verpackung weist darauf hin. Die Werkstoffe sind gemäß ihrer Kennzeichnung wiederverwertbar. Mit der Wiederverwendung, der stofflichen Verwertung oder anderen Formen der Verwertung von Altgeräten wird ein wichtiger Beitrag zum Schutz der Umwelt geleistet.

Ausbauen des Akkus

1. Trennen Sie das Gerät vom Netz.
2. Ziehen Sie den Hebel [6] ab.
3. Nehmen Sie den Messerkopf [15] ab. Drücken Sie dazu von der Oberseite gegen den Messerkopf und nehmen Sie ihn vom Gerät ab.
4. Lösen Sie die drei Schrauben auf der Geräteunterseite [9]. Hierzu benötigen Sie einen Torx T6-Schraubendreher (nicht im Lieferumfang enthalten).
5. Entfernen Sie das Gehäuseunteil.
6. Entnehmen Sie den Akku [7] und führen Sie ihn der fachgerechten Entsorgung zu.

Umweltschutz

In diesem Elektrogerät befindet sich ein Li-Ion-Akku. Der Akku muss zur Entsorgung ausgebaut werden (siehe den Absatz "Ausbauen des Akkus").

Der Akku darf keinesfalls in der Restabfalltonne entsorgt werden.

Wenn das Elektrogerät nicht mehr verwendet wird, geben Sie es bei der Verkaufsstelle oder bei einer gesonderten Annahmestelle der zuständigen örtlichen öffentlichen Entsorgungseinrichtung (Recyclinghof, Wertstoffhof etc.) ab.

Gewährleistung

Sehr geehrte Kundin, sehr geehrter Kunde,
wir sichern Ihnen für unsere Produkte eine vierundzwanzigmonatige gesetzliche Gewährleistung ab Kaufdatum für alle Mängel zu, die auf Material- oder Herstellungsfehlern beruhen.

- Sollte wider Erwarten innerhalb dieses Zeitraums ein Mangel an diesem Gerät auftreten, stehen wir Ihnen dafür ein, dass Gerät nach unserer Wahl durch Reparatur oder Austausch gegen ein anderes Fehlerfreies zu ersetzen.
- Diese Leistungen werden nur gegen Vorlage der Originalrechnung bzw. des Kaufbelegs erbracht. Bewahren Sie den Kaufbeleg zum Nachweis des Kaufdatums auf.
- Von der Gewährleistung ausgenommen sind Schäden, die durch unsachgemäßen Gebrauch und normalen Verschleiß verursacht sind.
- Die Gewährleistungszusage erlischt auch, wenn an dem Produkt Eingriffe von nicht autorisierten Stellen vorgenommen werden oder wenn bei der Montage Fremdprodukte zum Einsatz kommen.
- Mängel, die den Wert und die Gebrauchstauglichkeit des Produktes nur unerheblich beeinflussen, fallen nicht unter die Gewährleistung.
- Verschleißteile sind von der Gewährleistung ausgenommen. Typische Teile, die regelmäßig dem Verschleiß und insofern nicht unserer Gewährleistung unterliegen, sind insbesondere der Akku und der Messerkopf.

- Im Gewährleistungsfall setzen Sie sich bitte mit dem zuständigen Service in Verbindung; die Service-Adresse finden Sie auf der Rückseite dieser Gebrauchsanweisung.

English

Safety	18
Intended purpose	18
User requirements.....	18
Symbols and signal words.....	18
Laws and standards	23
Scope of delivery	24
Preparation	24
Installing the charger.....	24
Charging the batteries	24
Operation	25
Adjusting the cutting length	25
Switching the device on and off.....	25

Cleaning, maintaining, storing	26
Cleaning the device	26
Cleaning the knife head	26
Oiling the knife head	26
Cleaning the contacts.....	26
Storing	27
Troubleshooting	27
What to do if	27
The device switches off automatically	28
Spare parts	28
Technical data	28
Disposal	29
Warranty	30

Safety

Intended purpose

The device is designed and built only for the use intended and described within this manual.

The tool is intended only for trimming cats and dogs.

The device is designed for indoor use only.

The device is designed for commercial use.

Intended use shall also include compliance with the information provided in these instructions.

Any application beyond the intended use is considered a misuse and is prohibited.

Any application, in particular the use of the device on dangerous types of animals, especially those considered predators, is prohibited.

User requirements

The use of the tool is safe and requires very little knowledge on how to operate it. However, compliance with the few requirements that do exist, is mandatory.

- The operator must have experience with animals and must know how to groom them.
- The user has read and understood the operating instructions or he/she was trained by an expert on how to use the tool and knows the inherent risks.

Symbols and signal words

You can find the following safety instructions in these directions for use:

WARNING

The signal word WARNING indicates possible hazard.
Failure to follow the instructions can lead to death.

CAUTION

Signal word CAUTION indicates possible hazard.
Failure to follow instructions can lead to slight injuries.

! Attention

Signal word Attention indicates possible material damage.
Failure to follow instructions can damage the device.

Environmental protection

The word Environment protection indicates information about environment protection.

► Notice

The word Notice indicates additional information about the device and its use.

⚠ WARNING

Cutting blades may become hot after prolonged use!

⚠ WARNING

Electric shock!

- Do not use the device in the proximity of bathtubs, showers, wash basins or other receptacles containing water.
- Keep the device, the charger and the

power cable away from humidity, water and other liquids and do not operate it with wet hands.

- Do not immerse the device, the charger and the power cable in water.
- Do not rinse it under flowing water.
- Never use the tool when the animal is wet.
- Ensure the animals do not stand or walk on the electrical cable or get caught in the cords.
- Do not use the device any longer if it

- falls in water.
- The device must be switched off and disconnected from the mains, if the device has to be cleaned, oiled or serviced.
- If a fault occurs during charging or cable operation, pull out the plug-in power supply unit immediately from the socket.
- Avoids kinks in the connecting cable and prevent entanglement.
- When storing the machine, do not wrap the power cable around it. This may cause cable breaks and/or damage the insulation.
- Do not use the device if the device, the knife head, the charger, the battery or the power cable are damaged or electric parts are exposed. Disconnect the device immediately from the mains and inform service (see reverse page of this manual)!

⚠ CAUTION**Risk of injury through the knife head!**

- Do not grip in or on the knife.
- Disconnect the device when you lay it aside or insert or remove a comb attachment.

⚠ CAUTION**Swallowing of small parts!**

- Store the device out of the reach of children.
- Keep packaging material e.g. films

away from the children.

! Caution**Material damage!**

- The device may only be operated with original power supply units.
⊖ □ ⊕ Any power supply unit model C20 or type 152920 may be use.
- The Clipper may be operated only with a power supply according to the specifications on the rating plate.
- Do not expose the device to temperatures below 0 °C or above

- 40 °C for longer periods.
- Avoid direct sunlight.
- Knife head is a precision part. Protect it from damages.
- The device may only be repaired by authorised service (see reverse side of this manual).
- Protect the power cable from damages. Never pull out the power cable.
- Hold the plug-in power supply unit when you pull it out from the socket.
- Do not dismantle the knife head.
- Never try to remove dust or foreign objects from the insides using sharp objects.
- Do not use any aggressive or scratching detergent for cleaning the device. Due to the availability of different care and cleaning products, it is possible that rubber feet below the charger are damaged by these products and residues are left behind on the subsurface.

⚠ CAUTION

This device can be used by children above 8 years and by persons with physical, sensory or mental disabilities or limited experience and knowledge, when they are supervised or are instructed about the safe use of the device and the hazards resulting therefrom. Children may not be allowed to play with the device. Cleaning and user maintenance may not be done by children without being supervised.

▶ Notice

Additional protection is provided by fitting a residual-current-operated protective device with a nominal trip current of less than 30 mA in the domestic installation.

We recommend that you get the circuits secured with a residual current protection by a qualified electrician.

Laws and standards

Safety of this electronic device complies with the recognised rules of technology and the German Equipment Safety Act.

Indicator lights like LEDs or infrared lights do not exceed laser class 1 in accordance with IEC 60825-1.

This product complies with CE-marking.



Scope of delivery

Scope of delivery

Model Style Midi (OC20)

- Hair clipper [4]
- Plug-in power supply unit [1]
- Charger [10]
- Comb holder [11]
- Cleaning brush [12]
- Oil bottle [13]
- Comb attachments [14]
- Manual

► Notice

Labelling of the device is on the underside of the device.

Preparation

Installing the charger

1. Place the power cable such that nobody stumbles over it.
2. Keep the cables away from hot surfaces.

Charging the batteries

► Notice

This device includes a modern Li-ion-battery featuring an especially high capacity with low weight.

It does not have any "Memory effect" and has longer durability if handled properly.

The device is not ready for battery operation at the time of delivery.

Charge the device for 2 hours before using it for the first time. Thereafter the normal charging time is 1 hour. LED charge level indicator [5] lights up constantly depending on the charging status during operation and charging.

1. Check conformability between the mains voltage on the nameplate of the plug-in power supply unit [1] and the available current.
2. Insert the plug-in power supply unit into the socket and the plug [3] of the plug-in power supply unit into the socket of the charger [2].
3. Place the device in the charger [10]

► Notice

- You can also charge the device, in which you insert the power cable of the plug-in power supply unit directly into the charging socket of the device [8].

Colours of the LED charge level indicator [5] display the charging status:

Colour	Charging status
Red	The battery has drained.
Yellow	Battery has discharged partially.
Green	Battery is full.

Operation

Adjusting the cutting length

With comb attachment

Insert the desired comb attachment [14] on the knife head. Use only original accessories!

You can get the best cutting results in combination with the comb attachment in level 1 (0.5 mm) of the cutting length adjustment.

With the knife head

Cutting length of the knife head can be adjusted in 4 levels from 0.5 to 2.5 mm. Adjust the desired cutting length using the lever [6] on the underside of the device.

Switching the device on and off

Actuate the on/off button [5].

Cleaning, maintaining, storing

Cleaning the device

1. Using a damp cloth, wipe the device from time to time.
2. Then rub it dry.

Cleaning the knife head

To avoid increased wear of the knife head and motor, the knife head must be cleaned at regular intervals and oiled at appropriate locations.

In case of regular use, clean and oil the knife head thoroughly once daily:

1. Switch off the device.
2. Using the cleaning brush, remove hair carefully.
3. Detach the knife head [15] at regular intervals, to remove hair residue from the insides of the device.
4. Press against the knife head from the top and detach it from the device [A].
5. Press the top and bottom knife slightly away from each other [B] and using the cleaning brush [12] remove hair between the inserts.

Oiling the knife head

The knife head must be oiled daily at the toothing and the contact surface [C].

1. Before oiling, remove hair residue using a cleaning brush.
2. Use only supplied oil [13].

You can reorder oil from service (see reverse page of this manual).

Cleaning the contacts

Charging may be interrupted or impaired if the contacts [8] on the device, on the charger or on the connector [3] of the plug-in power supply unit [1] are soiled.

1. Clean the contacts using a cloth moistened with alcohol or spirit.
2. Dry the contacts.
Use only a charger [10] with dry and clean contacts.

Storing

If you do not wish to use the device for a longer period, store it only in the charged state.

Storage should be in a cool, dry and frost-free place (optimally 15 °C).

This prevents premature aging of the battery.

Do not wind the power cable around the device as it can break.

Troubleshooting

What to do if ...

Fault	Rectification
... the device cannot be switched on	<ul style="list-style-type: none"> • If the battery has drained, charge the device using the charger [10] or the plug-in power supply unit [1].
... knife head is "plucking" hair	<ul style="list-style-type: none"> • Clean and oil the knife head [15] (s. illustrations [B] and [C]).
... LED charge level indicator does not glow	<ul style="list-style-type: none"> • Clean the contacts [8]. • The device does not rest properly in the charger. Position it correctly. • Connect the plug-in power supply unit properly. • Power cable or the plug-in power supply unit is defective. • The battery has discharged deeply and requires distinctly longer charging time than the normal time.

Technical data

The device switches off automatically

Fault	Rectification
... the device switches off automatically	<ul style="list-style-type: none">If the battery has drained, charge the device using the charger or the plug-in power supply unit.
... run duration with battery charging is distinctly shorter than before	<ul style="list-style-type: none">Clean and oil the knife head [15] (s. illustrations [B] and [C]).
... battery does not charge	<ul style="list-style-type: none">Send the device to the service address specified on the reverse side of the manual.

► Notice

According to the current state of the art, parts of electronic devices are subject to a certain extent to wear through use.

To ensure flawless function and safety, we recommend regular inspection of the device by service (see reverse page of this manual).

Spare parts

Use only original spare parts which can be ordered from service (see reverse page of this manual).

If the power cable has damaged or squeezed, it must be replaced completely together with the plug-in power supply unit.

Technical data

Model	Style Midi (OC20)
Power supply unit	Type 152920 or C20
Input	100 - 240 VAC; 50 / 60 Hz
Output	5.9 - 6.5 VDC / 900 mA
4 cutting lengths	0.5 - 2.5 mm
5 comb attachments	4, 8, 12, 16, 20 mm
Dimensions (L x W x H)	175 x 46 x 50 mm
Weight (device)	< 240 g
Emission sound pressure level LpA	< 70 dB(A)
Vibration total value ah	3.96 m/s ²

Disposal



This device is marked in accordance with the 2002/96/EC guidelines for electrical and electronic equipment (WEEE).

At the end of its service life, this electronic device may not be disposed off through the normal household garbage/domestic waste but must be delivered to the collection point for recycling electrical and electronic devices.

This also applies for electronic devices which were not used recently for private purposes e.g. for commercial or business purposes.

To the extent, acceptance of electronic devices not used privately is excluded by the competent local disposal facilities, the waste information centre gives information about environmentally compatible disposal.

The symbol on the product, the manual or the packaging refers to the same. Material can be reused according to their marking. Reuse, recycling or other forms of use of old equipment make a significant contribution towards environment protection.

Dismantling the batteries

1. Disconnect the device from the mains.
2. Pull out the lever [6].
3. Detach the knife head [15]. Press against the knife head from the top and remove it from the device.
4. Loosen three screws on the underside of the device [9].
Use a Torx T6 screwdriver (not included in the scope of delivery).
5. Remove the lower section of the housing.
6. Remove the battery [7] and dispose it off properly.

Environmental protection

This electronic device includes a Li-ion battery. The battery must be dismantled for disposal (see paragraph "Dismantling the batteries").

Under no circumstances may the battery be disposed off in the non-recyclable waste bin.

If the electronic device is not going to be used any longer, deliver it to the sales outlet or to a separate collection point of the concerned local public disposal facility (recycling or raw material yards etc.).

Warranty

Warranty

Dear customers,

We guarantee all our products for a period of twenty-four months from the date of purchase. This warranty applies to all defects resulting from material or manufacturing defects.

- In the unlikely event that a fault occurs in the device during the warranty period, we guarantee to replace the device by either repairing or exchanging it with another flawless device at our own discretion.
- These services shall only be rendered upon presentation of the original invoice and/or the receipt. Retain the receipt as an evidence of the purchase date.
- Warranty excludes damages caused through improper use and normal wear.

Warranty commitment also lapses if the product is tampered with by unauthorised agencies or if third-party products are used for installation.

Faults, which only influence the value and the usability of the product to a slight extent, are not included in warranty.

- Wear parts are excluded from warranty. Typical parts subject to regular wear and in this respect are not liable to our warranty, are in particular the battery and the knife head.
- Kindly contact the concerned service for warranty claims; service address is on the reverse side of this manual.

Français

Sécurité	32
Utilisation conforme.....	32
Exigences pour l'utilisateur	32
Symboles et mentions d'avertissement	32
Lois et normes	39
Contenu de la livraison	39
Préparation	40
Installation de la station de charge	40
Chargement de la batterie	40
Utilisation	41
Réglage de la longueur de coupe.....	41
Mise sous et hors tension de l'appareil.....	41

Nettoyage, entretien, stockage	41
Nettoyage de l'appareil	41
Nettoyage de la tête de coupe	41
Lubrification de la tête de coupe.....	42
Nettoyage des contacts de charge	42
Stockage.....	42
Dépannage des dérangements	43
Que faire lorsque... ..	43
L'appareil s'arrête automatiquement	43
Pièces de rechange	44
Données techniques	44
Élimination	44
Garantie	45

Sécurité

Utilisation conforme

L'appareil a été conçu et construit exclusivement pour l'utilisation conforme décrite ici.

L'appareil sert exclusivement à tondre les chiens et les chats.

L'appareil est exclusivement destiné à être utilisé en intérieur.

L'appareil a été construit pour être utilisé dans le domaine professionnel.

Le respect des indications mentionnées dans la présente notice fait également partie de l'utilisation conforme.

Toute utilisation différente ou dépassant le cadre de l'utilisation conforme de l'appareil est considérée comme non conforme, et est par conséquent interdite. Toute utilisation en dehors du cadre, et en particulier sur des espèces dangereuses comme les fauves, est strictement interdite.

Exigences pour l'utilisateur

Les exigences envers l'utilisateur pour une utilisation sûre de la machine sont limitées. Elles doivent cependant être observées.

- L'utilisateur dispose de l'expérience nécessaire dans la manipulation des animaux à tondre.
- L'utilisateur a lu et compris la notice ou s'est fait former par une personne spécialisée et connaît les risques.

Symboles et mentions d'avertissement

Vous trouverez dans le présent manuel d'utilisation les instructions de sécurité suivantes :

AVERTISSEMENT

La mention AVERTISSEMENT désigne un danger potentiel.
Le non-respect de cette mention peut entraîner la mort.

PRUDENCE

La mention PRUDENCE désigne un danger potentiel.
Le non-respect de cette mention peut entraîner des blessures.

! Attention

La mention Attention désigne des dommages matériels potentiels.
Le non-respect de cette mention peut entraîner des dommages de l'appareil.

 **Protection de l'environnement**

La mention Protection de l'environnement donne des informations concernant la protection de l'environnement.

 **Remarque**

La mention Remarque donne des informations supplémentaires concernant l'appareil ou son utilisation.

 **AVERTISSEMENT**

La tête de coupe peut devenir chaude après une utilisation prolongée !

 **AVERTISSEMENT****Risque de choc électrique !**

- N'utilisez pas l'appareil à proximité de baignoires, douches, lavabos ou autres récipients pouvant contenir de l'eau.
- Conservez l'appareil, la station de charge et le câble de raccordement à l'abri de l'humidité, de l'eau et de tout autre liquide et ne les manipulez pas avec les mains mouillées.
- Ne plongez pas l'appareil, la station

de charge et le câble de raccordement sous l'eau.

- Ne les nettoyez pas à l'eau courante.
- Ne tondez jamais un animal mouillé.
- Prenez garde à ce que l'animal ne se trouve pas sur le câble de raccordement, ne marche pas dessus et ne se prenne pas dedans.
- N'utilisez plus l'appareil s'il est tombé dans l'eau.
- Pour effectuer le nettoyage, la lubrification ou la maintenance, mettez l'appareil hors tension et

débranchez-le du secteur.

- En cas d'erreur pendant le chargement ou l'utilisation avec le câble, débranchez immédiatement le bloc secteur de la prise.
- Évitez de plier ou d'enchevêtrer le câble de raccordement.
- N'enroulez jamais le câble électrique autour de la machine lors de son stockage. Cela pourrait entraîner des ruptures ou des dommages de l'isolation.
- N'utilisez pas l'appareil si vous

constatez que celui-ci, la tête de coupe, la station de charge, la batterie ou le câble de raccordement est endommagé ou si des pièces électriques ne sont plus isolées. Débranchez immédiatement l'appareil du secteur et informez-en le service après-vente (voir au dos de ce manuel d'utilisation) !

⚠ PRUDENCE**Risque de blessures dû à la tête de coupe !**

- Lorsque l'appareil est sous tension, ne touchez pas la lame.
- Mettez l'appareil hors tension lorsque vous le lâchez, ou pour mettre ou retirer un sabot.

⚠ PRUDENCE**Risque d'ingestion de petites pièces !**

- Conservez l'appareil hors de portée

des enfants.

- Conservez également l'emballage (par ex. films plastiques) hors de portée des enfants.

! Attention

Risque de dommages matériels !

- L'appareil ne doit fonctionner qu'avec le bloc d'alimentation d'origine.  Tous les blocs d'alimentation du modèle C20 ou de type 152920 peuvent être utilisés.
- La tondeuse à cheveux ne peut être

utilisée qu'avec une alimentation conforme aux spécifications de la plaque signalétique.

- N'exposez pas l'appareil pendant une période prolongée à des températures inférieures à 0 °C ou supérieures à +40 °C.
- Évitez toute exposition directe aux rayons du soleil.
- La tête de coupe est une pièce de précision. Protégez-la contre tout risque d'endommagement.
- Les réparations doivent être

exclusivement confiées au service après-vente autorisé (voir au dos de ce manuel d'utilisation).

- Protégez le câble de raccordement contre tout risque d'endommagement. Ne tirez jamais sur le câble de raccordement.
- Saisissez le bloc secteur pour le débrancher de la prise.
- Ne démontez pas la tête de coupe.
- Ne tentez jamais d'éliminer la poussière et les corps étrangers de l'intérieur de l'appareil à l'aide

d'objets pointus.

- Pour nettoyer l'appareil, n'utilisez pas de produits de nettoyage agressifs ou abrasifs. Il est impossible d'exclure que les pieds en caoutchouc situés sous la station de charge ne seront pas fragilisés par l'utilisation de différents produits d'entretien et de nettoyage et ne laisseront pas de résidus sur le support.
-

 **PRUDENCE**

Cet appareil ne peut être utilisé par des enfants à partir de 8 ans, ainsi que par des personnes dont les capacités physiques, sensorielles ou mentales sont réduites ou qui manquent d'expérience et de connaissance que sous la surveillance d'une personne responsable ou s'ils ont reçu des explications concernant son utilisation sûre et comprennent les dangers résultant de son utilisation. Les enfants ne doivent pas jouer avec l'appareil. Le

nettoyage et l'entretien ne doivent pas être effectués par des enfants sans surveillance.

► Remarque

Le montage d'un dispositif différentiel résiduel avec un courant de déclenchement nominal inférieur à 30 mA dans l'installation domestique offre une protection supplémentaire.

Nous vous recommandons de faire sécuriser votre circuit électrique par un électricien en le munissant d'un disjoncteur différentiel.

Lois et normes

La sécurité de cet appareil électronique est conforme aux règles reconnues de la technique et à la loi relative à la sécurité des appareils.

Les témoins lumineux, DEL et lumières IR ne dépassent pas la classe de laser 1, conformément à la norme CEI 60825-1.

Ce produit est conforme à la directive concernant le marquage CE de conformité.



Contenu de la livraison

Modèle Style Midi (OC20)

- Tondeuse [4]
- Bloc secteur [1]
- Station de charge [10]
- Support de sabot [11]
- Brosse de nettoyage [12]
- Bouteille d'huile [13]
- Sabots [14]
- Manuel d'utilisation

► Remarque

Le marquage du modèle se trouve sous l'appareil.

Préparation

Préparation

Installation de la station de charge

1. Passez le câble de raccordement de manière à ce que personne ne puisse trébucher dessus.
2. Tenir les câbles éloignés de toute surface chaude.

Chargement de la batterie

► Remarque

Dans cet appareil se trouve une batterie lithium-ion moderne qui se distingue par sa capacité particulièrement élevée et par son faible poids. Elle n'a pas « d'effet mémoire » et, si elle est utilisée correctement, sa durée de vie est longue.

À la livraison de l'appareil, la batterie n'est pas encore opérationnelle. Avant la première utilisation, chargez l'appareil pendant 2 heures. Par la suite, le temps de charge normal est de 1 heure. L'indicateur DEL d'état de charge [5] s'allume en continu pendant le fonctionnement et pendant le chargement en fonction de son état de charge.

1. Assurez-vous que la tension du secteur indiquée sur la plaque signalétique du bloc secteur [1] correspond bien à la tension disponible.
2. Branchez le bloc secteur dans la prise et le connecteur [3] du bloc secteur dans la prise de la station de charge [2].
3. Placez l'appareil dans la station de charge [10].

► Remarque

- Vous pouvez également charger l'appareil en branchant directement le câble de raccordement du bloc chargeur dans la prise de chargement de l'appareil [8].

Les couleurs de l'indicateur DEL d'état de charge [5] indiquent l'état de charge :

Couleur	État de charge
Rouge	La batterie est vide.
Jaune	La batterie est chargée partiellement.
Vert	La batterie est pleine.

Utilisation

Réglage de la longueur de coupe

Avec un sabot

Branchez le sabot souhaité [14] sur la tête de coupe. N'utilisez que les accessoires d'origine !

Pour obtenir des résultats optimaux avec un sabot, réglez la longueur de coupe sur le niveau 1 (0,5 mm).

Avec la tête de coupe

La longueur de coupe de la tête de coupe peut se régler sur 4 niveaux (de 0,5 à 2,5 mm).

Réglez la longueur de coupe souhaitée à l'aide de la manette de réglage [6] située sous l'appareil.

Mise sous et hors tension de l'appareil

Appuyez sur la touche marche/arrêt [5].

Nettoyage, entretien, stockage

Nettoyage de l'appareil

1. Essayez l'appareil de temps en temps avec un chiffon humide.
2. Frottez-le ensuite pour le sécher.

Nettoyage de la tête de coupe

Pour éviter d'user trop fortement la tête de coupe et le moteur, nettoyez et huilez régulièrement la tête au niveau des zones correspondantes.

En cas d'utilisation régulière, nettoyez et huilez la tête de coupe minutieusement une fois par jour.

1. Mettez l'appareil hors tension.
2. Éliminez précautionneusement les poils à l'aide de la brosse de nettoyage.
3. Pour cela, retirez régulièrement la tête de coupe [15] afin de pouvoir éliminer les résidus de poils à l'intérieur.
4. Appuyez sur la tête de coupe par le dessus et retirez-la de l'appareil [A].
5. Écartez légèrement la lame supérieure de la lame inférieure [B] et retirez les poils présents entre les lames de coupe à l'aide de la brosse de nettoyage [12].

Nettoyage, entretien, stockage

Lubrification de la tête de coupe

La tête de coupe doit être huilée tous les jours au niveau de la denture et de la surface de contact [C].

1. Avant la lubrification, éliminez les résidus de poils à l'aide de la brosse de nettoyage.
 2. Utilisez uniquement l'huile fournie [13].
- Vous pouvez faire une nouvelle commande d'huile auprès du service après-vente (voir au dos de ce manuel d'utilisation).

Nettoyage des contacts de charge

Un encrassement des contacts de charge [8] de l'appareil ou de la station de charge ou du connecteur [3] du bloc secteur [1] peut interrompre ou gêner le processus de chargement.

1. Nettoyez les contacts à l'aide d'un chiffon imbibé d'alcool ou d'alcool à brûler.
2. Séchez les contacts de charge.
N'utilisez la station de charge [10] que lorsque ses contacts sont secs et propres.

Stockage

Si vous n'utilisez pas l'appareil pendant une période prolongée, assurez-vous qu'il est chargé avant de le stocker.

Conservez l'appareil dans un endroit frais et sec et à l'abri du gel (température idéale : 15 °C).

Ceci permet d'éviter un vieillissement prématuré de la batterie.

N'enroulez pas le câble de raccordement autour de l'appareil pour ne pas le rompre.

Dépannage des dérangements

Que faire lorsque...

Dérangement	Dépannage
... l'appareil ne veut pas s'allumer	<ul style="list-style-type: none"> Lorsque la batterie est vide, chargez l'appareil dans la station de charge [10] ou avec le bloc secteur [1].
... la tête de coupe « arrache » les poils	<ul style="list-style-type: none"> Nettoyez et lubrifiez la tête de coupe [15] (voir les représentations [B] et [C]).
... l'indicateur DEL d'état de charge ne s'allume pas	<ul style="list-style-type: none"> Nettoyez les contacts de charge [8]. L'appareil n'est pas positionné correctement dans la station de charge. Positionnez-le correctement. Branchez le bloc secteur correctement. Le câble de raccordement ou le bloc secteur est défectueux. La batterie est entièrement déchargée et nécessite une durée de chargement nettement plus longue qu'en fonctionnement normal.

L'appareil s'arrête automatiquement

Dérangement	Dépannage
... l'appareil s'arrête automatiquement	<ul style="list-style-type: none"> Lorsque la batterie est vide, chargez l'appareil dans la station de charge ou avec le bloc secteur.
... la durée de fonctionnement avec une charge de la batterie est nettement plus courte qu'auparavant	<ul style="list-style-type: none"> Nettoyez et lubrifiez la tête de coupe [15] (voir les représentations [B] et [C]).
... la batterie ne se charge plus	<ul style="list-style-type: none"> Envoyez l'appareil au service après-vente, à l'adresse indiquée au dos de ce manuel d'utilisation.

► Remarque

En l'état actuel de la technique, certaines pièces des appareils électrotechniques sont soumises, dans une certaine mesure, à une usure due au vieillissement.

Pour garantir un fonctionnement et une sécurité parfaits, nous vous recommandons donc de faire contrôler l'appareil régulièrement par le service après-vente (voir au dos de ce manuel d'utilisation).

Données techniques

Pièces de rechange

Utilisez uniquement des pièces de rechange d'origine que vous pouvez commander auprès du service après-vente (voir au dos de ce manuel d'utilisation).

Si le câble de raccordement est endommagé ou écrasé, remplacez-le entièrement avec le bloc secteur.

Données techniques

Modèle	Style Midi (OC20)
Adaptateur secteur	Type 152920 ou C20
Entrée	100 - 240 V CA ; 50 / 60 Hz
Sortie	5,9 - 6,5 V CC / 900 mA
4 longueurs de coupe	0,5 - 2,5 mm
5 sabots	4, 8, 12, 16, 20 mm
Dimensions (L x l x h)	175 x 46 x 50 mm
Poids (appareil)	< 240 g
Niveau de pression acoustique d'émission LpA	< 70 dB(A)
Valeur totale des vibrations ah	3,96 m/s ²

Élimination



Cet appareil est conforme à la directive 2002/96/CE relative aux déchets d'équipements électriques et électroniques (DEEE).

À la fin de sa durée de vie, cet appareil électronique ne doit pas être éliminé avec les ordures ménagères normales/les déchets résiduels : il doit être déposé dans un point de collecte en charge du recyclage des appareils électriques et électroniques.

Ceci est valable pour les appareils électroniques ayant été utilisés en dernier lieu hors de la sphère privée, par ex. dans l'industrie ou dans l'artisanat.

Si la collecte d'appareils électroniques utilisés hors de la sphère privée a été rejetée par les centres locaux de collecte des déchets compétents, leur service de conseil vous fournira des renseignements concernant leur élimination écologique.

Le symbole sur le produit, sur les instructions ou sur l'emballage donne des informations à ce sujet. Les matériaux peuvent être recyclés conformément à leur marquage. La réutilisation de matériaux recyclés ou de toute autre forme d'appareils usagés recyclés contribue largement à la protection de l'environnement.

Démontage de la batterie

1. Débranchez l'appareil du secteur.
2. Retirez la manette de réglage [6].
3. Retirez la tête de coupe [15]. Pour cela, appuyez sur la tête de coupe par le dessus et retirez-la de l'appareil.
4. Desserrez les trois vis présentes sous l'appareil [9].
Pour cela, vous aurez besoin d'un tournevis Torx T6 (non fourni dans la livraison).
5. Retirez le dessous du boîtier.
6. Retirez la batterie [7] et éliminez-la de manière appropriée.

Protection de l'environnement

Cet appareil électronique est doté d'une batterie lithium-ion. Lors de l'élimination de l'appareil, vous devez démonter la batterie (voir le paragraphe « Démontage de la batterie »).

La batterie ne doit en aucun cas être jetée à la poubelle.

Si vous n'utilisez plus l'appareil électronique, restituez-le à votre point de vente ou au centre public local de collecte des déchets compétent (déchetterie avec tri sélectif, etc.).

Garantie

Chère cliente, cher client,

Pour nos produits, nous vous accordons une garantie légale de vingt-quatre (24) mois à compter de la date d'achat pour tout vice consécutif à un défaut de fabrication ou de matériel.

- Si, contre toute attente, un défaut devait survenir sur cet appareil au cours de cette période, nous nous engageons, selon notre choix, à réparer votre appareil ou à le remplacer par un autre dépourvu de défauts.
- Ces prestations ne sont assurées que sur présentation de la facture originale ou d'une preuve d'achat. Conservez la preuve d'achat comme justificatif de la date d'achat.
- Les dommages consécutifs à un emploi non conforme et à l'usure naturelle sont exclus de la garantie.
- Toute intervention sur le produit par des intervenants non autorisés ou toute utilisation de produits tiers pour le montage annule également tout droit à la garantie.
- Les vices n'ayant qu'une influence négligeable sur la valeur et l'aptitude à l'emploi du produit ne sont pas couverts par la garantie.
- Les pièces d'usure sont exclues de la garantie. Les pièces typiquement soumises régulièrement à l'usure (et donc exclues de la garantie) sont, en particulier, la batterie et la tête de coupe.
- En cas de garantie, veuillez vous mettre en relation avec le service après-vente compétent ; vous trouverez l'adresse du service après-vente au dos de ce manuel d'utilisation.

Italiano

Sicurezza	47
Utilizzo conforme.....	47
Requisiti dell'operatore	47
Simboli e parole di segnalazione	47
Leggi e norme	54
Fornitura	54
Preparazione	55
Collocazione della stazione di ricarica	55
Ricarica dell'accumulatore	55
Uso 56	
Impostazione della lunghezza di taglio	56
Accensione e spegnimento dell'apparecchio	56

Pulizia, cura, conservazione	56
Pulizia dell'apparecchio	56
Pulizia della testa portalama.....	56
Oliare la testa portalama	57
Pulizia dei contatti di ricarica	57
Conservazione	57
Risoluzione dei guasti	58
Cosa fare, se.....	58
L'apparecchio si spegne da solo	58
Pezzi di ricambio	59
Dati tecnici	59
Smaltimento	59
Garanzia	60

Sicurezza

Utilizzo conforme

L'apparecchio è concepito e costruito esclusivamente per l'utilizzo conforme qui descritto.

L'apparecchio serve esclusivamente alla tosatura di cani e gatti.

L'apparecchio è progettato soltanto per l'utilizzo in ambienti interni.

L'apparecchio è costruito per l'uso in campo professionale.

Nell'utilizzo conforme rientra anche il rispetto di tutte le indicazioni riportate nelle presenti istruzioni.

Qualsiasi uso dell'apparecchio che vada oltre o si discosti dall'utilizzo conforme si considera come uso difettoso ed è vietato.

Altri scopi di utilizzo, in particolare l'impiego su tipi di animali pericolosi, specialmente animali predatori, è espressamente vietato.

Requisiti dell'operatore

L'impiego sicuro della macchina richiede che l'operatore soddisfi requisiti minimi. Tuttavia, questi devono essere obbligatoriamente rispettati e soddisfatti.

- L'operatore dispone di esperienza nelle operazioni con gli animali da tosare.
- L'operatore ha letto e compreso le istruzioni per l'uso oppure è stato introdotto alla manovra da un addetto specializzato ed è stato informato sui rischi.

Simboli e parole di segnalazione

Nelle presenti istruzioni per l'uso sono disponibili le seguenti avvertenze di sicurezza:

AVVISO

La parola di segnalazione AVVISO caratterizza un possibile pericolo.
La mancata osservanza può causare la morte.

CAUTELA

La parola di segnalazione CAUTELA caratterizza un possibile pericolo.
La mancata osservanza può causare lesioni lievi.

! Attenzione

La parola Attenzione caratterizza possibili danni alle cose.
La mancata osservanza può causare danni all'apparecchio.

Tutela dell'ambiente

La parola tutela dell'ambiente caratterizza informazioni per la tutela dell'ambiente.

Avvertenza

La parola avvertenza caratterizza ulteriori informazioni sull'apparecchio o sul suo utilizzo.

AVVISO

In caso di uso prolungato la testa portalama potrebbe diventare molto calda!

AVVISO

Scossa elettrica!

- Non utilizzare l'apparecchio in prossimità di vasche da bagno, docce, lavandini o altri recipienti contenenti acqua.
- Tenere l'apparecchio, la stazione di ricarica e il cavo di collegamento a distanza da umidità, acqua e altri liquidi e non utilizzarli con le mani bagnate.
- Non immergere in acqua

l'apparecchio, la stazione di ricarica e il cavo di collegamento.

- Non sciacquarli sotto acqua corrente.
 - Non tosare mai animali bagnati.
 - Evitare che gli animali si appoggino, passino o si impiglino nel cavo di collegamento.
 - Non utilizzare più l'apparecchio, qualora sia caduto in acqua.
 - Qualora sia necessario pulirlo, oliarlo o effettuare una manutenzione, è necessario spegnere l'apparecchio e scollegarlo dalla rete.
- Se durante la ricarica o durante il funzionamento con il cavo si presenta un errore, estrarre immediatamente l'alimentatore di rete dalla presa.
 - Evitare che il cavo di collegamento si pieghi o si aggrovigli.
 - Durante la tenuta a magazzino non avvolgere mai il cavo attorno alla macchina. A causa di ciò potrebbero risultare rotture e danneggiamenti dell'isolamento.
 - Non utilizzare l'apparecchio se

l'apparecchio se l'apparecchio, la testa portalama, la stazione di ricarica, l'accumulatore o il cavo di collegamento sono danneggiati o se le parti elettriche sono scoperte. Scollegare immediatamente l'apparecchio dalla rete e informare l'assistenza (vedere il retro delle presenti istruzioni per l'uso)!

CAUTELA

Pericolo di lesioni dovuti alla testa portalama!

- Quando l'apparecchio è acceso, non mettere le mani all'interno o in corrispondenza della testa portala.
- Spegnerne l'apparecchio, prima di posarlo o prima di inserire o rimuovere l'accessorio a pettine.

⚠ CAUTELA**Inghiottimenti di pezzi piccoli!**

- Conservare l'apparecchio in modo che sia inaccessibile per i bambini.
- Tenere lontano dai bambini anche il materiale di imballaggio, come per esempio le pellicole.

! Attenzione**Danni alle cose!**

- L'apparecchio deve essere azionato soltanto con elementi di collegamento alla rete originali. 

Si può utilizzare qualsiasi alimentatore del modello C20 o del tipo 152920.

- Il tagliacapelli può essere fatto funzionare unicamente con un alimentatore conforme alle indicazioni specificate sulla targhetta.
- Non esporre l'apparecchio a temperature inferiori a 0 °C o superiori a +40 °C per un periodo di tempo prolungato.
- Evitare l'esposizione ai raggi solari diretti.

- La testa portalama è un elemento di precisione. Proteggerla dai danneggiamenti.
- Le riparazioni devono essere effettuate soltanto presso un'assistenza autorizzata (vedere il retro delle presenti istruzioni per l'uso).
- Proteggere il cavo di collegamento dai danneggiamenti. Non tirare mai in corrispondenza del cavo di collegamento.
- Afferrare l'alimentatore di rete per estrarlo dalla presa.
- Non smontare la testa portalama.
- Non cercare mai di rimuovere polvere e corpi estranei dall'interno dell'apparecchio utilizzando oggetti acuminati.
- Per pulire l'apparecchio non utilizzare detergenti aggressivi né abrasivi. A causa dei differenti prodotti di pulizia e di cura, non è possibile escludere che i piedini in gomma sotto la stazione di ricarica vengano attaccati da uno di tali

prodotti, lasciando così indietro residui sul fondo.

⚠ CAUTELA

Questo apparecchio può essere utilizzato da bambini di età superiore a 8 anni e inoltre da persone con ridotte capacità fisiche, sensoriali o mentali o con esperienza e conoscenze limitate a patto che siano sorvegliati o istruiti riguardo all'uso sicuro dell'apparecchio e riguardi ai pericoli che ne derivano. I bambini non devono giocare con

l'apparecchio. La pulizia e la manutenzione da parte dell'utente non devono essere effettuati dai bambini in assenza di sorveglianza.

► Avvertenza

L'installazione di un interruttore differenziale con una corrente di attivazione nominale inferiore a 30 mA nell'installazione domestica offre una protezione supplementare.

Si consiglia di proteggere i circuiti elettrici da un elettricista esperto con un di interruttore differenziale.

Leggi e norme

La sicurezza di questo apparecchio è conforme alle regole riconosciute della tecnica e alla legge sulla sicurezza delle apparecchiature.

Le spie, quali i LED o la luce IR, non superano la classe laser 1 ai sensi di IEC 60825-1.

Questo apparecchio soddisfa la direttiva per la marcatura CE.



Fornitura

Modello Style Midi (OC20)

- Apparecchio di taglio per i capelli [4]
- Alimentatore di rete [1]
- Stazione di ricarica [10]
- Portapettine [11]
- Spazzola per pulizia [12]
- Bottiglia dell'olio [13]
- Pettini inseribili [14]
- Istruzioni per l'uso

► Avvertenza

La sigla del modello è riportata sul lato inferiore dell'apparecchio.

Preparazione

Collocazione della stazione di ricarica

1. Collocare il cavo di collegamento in modo che nessuno la calpesti.
2. Tenere i cavi lontano da superfici calde.

Ricarica dell'accumulatore

► Avvertenza

In questo apparecchio è montato un moderno accumulatore a ioni di Li che si contraddistingue per una capacità particolarmente elevata con peso ridotto. Esso non ha alcun "effetto memoria" e, se utilizzato correttamente, presenta una durata elevata.

Al momento della fornitura dell'apparecchio, esso non era ancora pronto per il funzionamento con l'accumulatore.

Prima del primo utilizzo, caricare l'apparecchio per 2 ore. In seguito, la durata normale della ricarica è di 1 ora. La spia del livello di carica a LED [5] si accende in base allo stato di carica durante il funzionamento e in modo permanente durante l'operazione di ricarica.

1. Verificare la coincidenza tra la tensione di rete riportata sulla targhetta dati dell'alimentatore di rete [1] e la tensione disponibile.
2. Inserire l'alimentatore di rete nella presa e il connettore di collegamento [3] dell'alimentatore di rete nella presa della stazione di ricarica [2].
3. Collocare l'apparecchio nella stazione di ricarica [10].

► Avvertenza

- È possibile ricaricare l'apparecchio anche innestando direttamente il cavo di collegamento del caricatore del connettore direttamente nella presa di ricarica dell'apparecchio [8].

I colori della visualizzazione di stato a LED [5] indica il livello di carica:

Colore	Livello di carica
Rosso	L'accumulatore è scarico.
Giallo	L'accumulatore è parzialmente scarico.
Verde	L'accumulatore è carico.

Uso

Impostazione della lunghezza di taglio

Impostazione della lunghezza di taglio

Innestare il pettine inseribile desiderato [14] sulla testa portalama. Utilizzare soltanto gli accessori originali!

I migliori risultati di taglio in combinazione con l'accessorio pettine, si ottengono presso il gradini 1 (0,5 mm) della regolazione delle lunghezze di taglio.

Con la testa portalama

La lunghezza di taglio della testa portalama può essere impostata a 4 gradini da 0,5 a 2,5 mm.

Con la leva [6] sul lato inferiore dell'apparecchio impostare la lunghezza di taglio desiderata.

Accensione e spegnimento dell'apparecchio

Azionare il tasto on/off [5].

Pulizia, cura, conservazione

Pulizia dell'apparecchio

1. Di tanto in tanto strofinare l'apparecchio con un panno umido.
2. In seguito strofinarlo a secco.

Pulizia della testa portalama

Per evitare un'usura aumentata di testa portalama e motore, la testa portalama deve essere pulita regolarmente e oliata in corrispondenza dei punti corrispondenti.

In caso di utilizzo regolare, pulire e oliare la testa portalama una volta al giorno a fondo:

1. Spegnerne l'apparecchio.
2. Rimuovere con cautela i capelli con la spazzola di pulizia.
3. Togliere a intervalli regolari la testa portalama [15] per poter rimuovere residui di capelli nella zona interna.
4. Premere la testa portalama dal lato superiore e toglierla dall'apparecchio [A].
5. Allontanare l'uno dall'altro premendoli la lama inferiore e superiore [B] e rimuovere con la spazzola di pulizia [12] i capelli tra le piastre di taglio.

Oliare la testa portalama

La testa portalama deve essere oliata quotidianamente in corrispondenza della dentatura e delle superfici di contatto [C].

1. Prima di procedere all'oliatura, rimuovere i residui di capelli con la spazzola di pulizia.
2. Utilizzare esclusivamente l'olio fornito in dotazione [13].

È possibile ordinare l'olio presso il vostro punto di assistenza (vedere il retro delle presenti istruzioni per l'uso).

Pulizia dei contatti di ricarica

Se i contatti di ricarica [8] sull'apparecchio, sulla stazione di ricarica o sul connettore di collegamento [3] sull'alimentatore di rete [1] sono sporchi, l'operazione di ricarica può essere interrotta o disturbata.

1. Pulire i contatti con un panno inumidito con alcol o spirito.
2. Asciugare i contatti di ricarica.
Utilizzare la stazione di ricarica [10] soltanto se i contatti sono asciutti e puliti.

Conservazione

In caso di mancato utilizzo prolungato dell'apparecchio, conservarlo soltanto allo stato carico.

La conservazione deve avvenire al fresco, all'asciutto e in assenza di gelo (sono ottimali 15 °C).

Tali condizioni consentono di evitare un invecchiamento precoce dell'accumulatore.

Non avvolgere il cavo di collegamento attorno all'apparecchio perché potrebbe spezzarsi.

Risoluzione dei guasti

Cosa fare, se...

Guasto	Risoluzione
... non è possibile accendere l'apparecchio	<ul style="list-style-type: none">• Se l'accumulatore è scarico, ricaricare l'apparecchio nella stazione di ricarica [10] o con l'alimentatore di rete [1].
... la testa portalama "tira" i capelli	<ul style="list-style-type: none">• Pulire e oliare la testa portalama [15] (v. rappresentazioni [B] e [C]).
... la spia del livello di carica non si accende	<ul style="list-style-type: none">• Pulire i contatti di ricarica [8].• L'apparecchio non è disposto correttamente nella stazione di ricarica. Posizionarlo correttamente.• Collegare correttamente l'alimentatore di rete.• Il cavo di collegamento o l'alimentatore di rete sono difettosi.• L'accumulatore è molto scarico e necessita di una durata di ricarica di lunghezza superiore al normale.

L'apparecchio si spegne da solo

Guasto	Risoluzione
... l'apparecchio si spegne da solo	<ul style="list-style-type: none">• Se l'accumulatore è scarico, ricaricare l'apparecchio nella stazione di ricarica o con l'alimentatore di rete.
... la durata con una carica completa dell'accumulatore è molto inferiore a prima	<ul style="list-style-type: none">• Pulire e oliare la testa portalama [15] (v. rappresentazioni [B] e [C]).
... non è più possibile ricaricare l'accumulatore	<ul style="list-style-type: none">• Inviare l'apparecchio agli indirizzi di assistenza indicati sul retro delle istruzioni per l'uso.

► Avvertenza

In base all'attuale stato della tecnica, in una certa misura gli elementi degli apparecchi elettrotecnici sono soggetti a un'usura limitata nel tempo. Per garantire un funzionamento impeccabile e la sicurezza, si consiglia pertanto di effettuare una verifica regolare presso l'assistenza (vedere il retro delle presenti istruzioni per l'uso).

Pezzi di ricambio

Utilizzare esclusivamente pezzi di ricambio originali, che possono essere ordinati presso il punto di assistenza (vedere il retro delle presenti istruzioni per l'uso).

Se il cavo di collegamento è danneggiato o schiacciato, esso deve essere sostituito completamente con l'alimentatore di rete.

Dati tecnici

Modello	Style Midi (OC20)
Adattatore di rete	Tipo 152920 o C20
Ingresso	100 - 240 VAC; 50 / 60 Hz
Uscita	5,9 - 6,5 VDC / 900 mA
4 lunghezze di taglio	0,5 - 2,5 mm
5 accessori pettine	4, 8, 12, 16, 20 mm
Dimensioni (L x B x A)	175 x 46 x 50 mm
Peso (apparecchio)	< 240 g
Livello di emissione acustica LpA	< 70 dB(A)
Livello totale di vibrazioni ah	3,96 m/s ²

Smaltimento



Questo apparecchio è marcato ai sensi della direttiva 2002/96/CE sui Rifiuti da Apparecchiature Elettriche ed Elettroniche (RAEE).

Questo apparecchio elettrico, al termine della sua durata, non deve essere smaltito come i rifiuti domestici normali/i bidoni della raccolta indifferenziata, ma deve essere consegnato a un punto di raccolta per il riciclaggio di apparecchi elettrici ed elettronici.

Ciò si applica anche ad apparecchi elettrici che sono stati utilizzati per l'ultima non nel settore privati, per esempio in attività industriali o artigianali.

Qualora si debba escludere l'ipotesi di apparecchi elettrici non utilizzati a livello privato dagli impianti di smaltimento locali competenti, il rispettivo ente di consulenza sui rifiuti fornirà informazioni sullo smaltimento compatibile con l'ambiente.

Il simbolo sul prodotto, sulle istruzioni per l'uso o sulla confezione fornisce indicazioni al riguardo. I materiali sono riutilizzabili ai sensi della loro marcatura. Con il riutilizzo, il recupero di materiali o altre forme di recupero di apparecchi vecchi, viene fornito un importante contributo alla protezione dell'ambiente.

Smontaggio dell'accumulatore

1. Scollegare l'apparecchio dalla rete.
2. Estrarre la leva [6].
3. Togliere la testa portalama [15]. Premere a tale contro la testa portalama dal lato superiore e toglierla dall'apparecchio.
4. Svitare le tre viti sul lato inferiore dell'apparecchio [9].
A tale scopo occorre un cacciavite T6 Torx (non compreso nella fornitura).
5. Rimuovere la parte inferiore dell'alloggiamento.
6. Prelevare l'accumulatore [7] e consegnarlo a un centro di smaltimento specializzato.

Tutela dell'ambiente

In questo apparecchio elettrico è montato un accumulatore agli ioni di Li. L'accumulatore deve essere smontato per lo smaltimento (vedere il paragrafo "Smontaggio" dell'accumulatore).

In nessun caso l'accumulatore deve essere smaltito insieme ai rifiuti non differenziati.

Se non si utilizza più l'apparecchio elettrico, consegnarlo al centro di vendita o presso un ente di accettazione separata dell'ente preposto allo smaltimento pubblico locale competente (centro di riciclaggio, centro materiali ecc.).

Garanzia

Gentile cliente,

per i nostri prodotti forniamo una garanzia di legge della durata di ventiquattro mesi a partire dalla data di acquisto per tutti i difetti dovuti a difetti nel materiale o errori nella produzione.

- Qualora, contrariamente alle aspettative, nell'arco di questo lasso di tempo dovesse verificarsi un difetto sul presente apparecchio, ne rispondiamo nei vostri confronti mediante la riparazione o la sostituzione con un altro esemplare privo di difetti.
- Tali servizi saranno prestati soltanto dietro la presentazione della fattura originale o del documento di acquisto. Conservare il documento di acquisto per comprovare la data di acquisto.
- Sono esclusi dalla garanzia i danni dovuti a un utilizzo non appropriato o alla normale usura.
- La garanzia si estingue anche nel caso in cui sul prodotto vengano effettuati interventi da centri non autorizzati o nel montaggio vengano utilizzati prodotti non originali.
- I difetti che non influiscono in misura rilevante sul valore e sull'idoneità all'uso del prodotto, non sono coperti da garanzia.
- Le parti soggette a usura sono escluse dalla garanzia. Gli elementi tipici che sono soggetti a usura e pertanto non sono coperti da garanzia sono in particolare l'accumulatore e la testa portalama.
- Per applicare la garanzia, mettersi in contatto con il centro di assistenza competente; gli indirizzi dell'assistenza sono disponibili sul retro delle presenti istruzioni per l'uso.

Español

Seguridad..... 62
 Uso previsto 62
 Requisitos para el usuario 62
 Símbolos y notas de advertencia..... 62
 Disposiciones legales y normas 69

Volumen de suministro 69

Preparativos..... 70
 Colocación de la unidad de carga 70
 Carga del acumulador 70

Manejo71
 Cómo ajustar la longitud de corte 71
 Activación y desactivación del aparato 71

Limpieza, entretenimiento, almacenamiento.....71
 Limpieza del aparato..... 71
 Limpieza del cabezal de cuchillas 71
 Lubricación del cabezal de cuchillas 72
 Limpieza de los contactos de carga 72
 Almacenamiento 72

Corrección de fallos.....73
 Qué hay que hacer cuando 73
 El aparato se desconecta automáticamente..... 73
 Repuestos 74

Datos técnicos.....74

Eliminación de residuos74

Garantía75

Seguridad

Uso previsto

El aparato ha sido concebido y diseñado exclusivamente para el uso previsto descrito en este manual.

El aparato sirve exclusivamente para el corte de pelo de los perros y gatos.

El aparato sólo es apropiado para el uso en interiores.

El aparato ha sido diseñado para uso profesional.

El uso previsto incluye también que se cumplen todas las especificaciones de este manual.

Cualquier otro uso distinto al previsto y cualquier otra forma de uso fuera del rango de aplicación fijado se considerarán como abuso y mal uso y quedarán prohibidos.

Asimismo quedarán prohibidos, explícitamente, otros fines de aplicación como, en particular, el corte de pelo de los animales feroces.

Requisitos para el usuario

El uso seguro de la máquina no exige mucho al usuario. Sin embargo, los requisitos de uso se deben respetar y cumplir estrictamente.

- El usuario sabe como tratar a los animales y cortarles el pelo.
- El usuario ha leído y comprendido el manual de instrucciones o ha sido instruido por una persona calificada en el uso de la máquina y conoce los riesgos posibles.

Símbolos y notas de advertencia

El presente folleto de instrucciones contiene las siguientes notas de seguridad:

PELIGRO

La palabra de advertencia PELIGRO advierte de un posible peligro.
El incumplimiento de esta advertencia puede causar la muerte.

ATENCION

La palabra de advertencia ATENCION advierte de un posible peligro.
El incumplimiento de esta advertencia puede causar lesiones leves.

¡ Precaución !

La palabra Precaución advierte de posibles daños materiales.
El incumplimiento de esta advertencia puede causar daños del aparato.

 **Protección medioambiental**

La palabra Protección medioambiental indica información sobre protección del medio ambiente.

 **Nota**

La palabra Nota indica información adicional sobre el aparato y su uso correcto.

 **PELIGRO**

¡El cabezal de cuchillas puede calentarse mucho en caso de uso continuo!

 **PELIGRO****¡Choque eléctrico!**

- No utilice el aparato cerca de bañeras, duchas, lavamanos u otros recipientes que contienen agua.
- Impida que el aparato, la unidad de carga y el cable de conexión entren en contacto con agua u otros líquidos. No toque el aparato con las manos mojadas.
- No sumerja en agua el aparato, la unidad de carga o el cable de

conexión.

- No limpie el aparato con agua corriente.
- Nunca corte el pelo de animales mojados.
- Evite que los animales pisen el cable de conexión o se enreden en el cable.
- No utilice el aparato cuando haya caído al agua.
- Desconecte el aparato o cable de conexión antes de limpiar o lubricar el aparato o realizar trabajos de

servicio técnico.

- En el caso de que se produzca un fallo durante la carga del acumulador o el cable esté conectado al aparato, desenchufe inmediatamente el adaptador de corriente.
- Evite doblar o enredar el cable de conexión.
- No enrolle el cable eléctrico enrededor de la máquina, para evitar rupturas y daños en la envoltura de cable.
- No utilice el aparato cuando el

aparato, el cabezal de cuchillas, la unidad de carga, el acumulador o el cable de conexión estén dañados o haya partes conductoras expuestas. ¡Desenchufe el aparato inmediatamente de la red eléctrica y contacte con el servicio técnico (véase el dorso de este folleto de instrucciones)!

⚠ ATENCION**¡Peligro de lesión por contacto con el cabezal de cuchillas!**

- No toque la cuchilla cuando el aparato esté en funcionamiento.
 - Desconecte el aparato antes de ponerlo a un lado o cuando sea necesario colocar o quitar un peine adaptable.
-

⚠ ATENCION

¡Atragantamiento de piezas pequeñas!

- Mantenga el aparato fuera del alcance de los niños.
- Mantenga el material de embalaje (p. ej.: láminas) fuera del alcance de los niños.

¡ Precaución!

¡Daños materiales!

- El uso del aparato sólo está permitido cuando se utilizan los

adaptadores de corriente originales.

 Se puede utilizar cada fuente de alimentación del modelo C20 o tipo 152920.

- El uso de la máquina cortapelo sólo está permitido cuando se utiliza un adaptador de corriente que cumple las especificaciones indicadas en la placa indicadora de tipo.
- Evite exponer el aparato durante mucho tiempo a temperaturas inferiores a 0 °C o superiores a + 40 °C.

- Evite exponerlo directamente a la luz solar.
- El cabezal de cuchillas es un componente de precisión. Protéjalo contra daños.
- Todas las reparaciones del aparato tendrán que realizarse exclusivamente por el servicio técnico autorizado (véase el dorso de este folleto de instrucciones).
- Proteja el cable de conexión contra daños. Nunca tire del cable de conexión.
- Sujete con la mano el adaptador de corriente antes de desenchufarlo de la toma de corriente.
- No desensamble el cabezal de cuchillas.
- Nunca introduzca en el aparato objetos puntiagudos para quitar o sacar de su interior partículas de polvo o cuerpos extraños.
- No utilice para la limpieza limpiadores agresivos o abrasivos. Debido a la gran variedad de productos de conservación y

limpieza no puede excluirse que tales productos afecten al material de las patas de goma de la unidad de carga y dejen residuos en la superficie inferior.

ATENCIÓN

El aparato puede ser utilizado por niños a partir de los ocho años, así como por personas con capacidades físicas, sensoriales o mentales reducidas o personas que carezcan de experiencia y conocimientos

suficientes, siempre que estén vigiladas o hayan sido instruidas sobre el uso seguro del aparato y comprendan los peligros asociados al uso del mismo. Impida que los niños utilicen el aparato como juguete. Asegúrese de que los niños estén bajo vigilancia cuando limpien el aparato o realicen actividades de mantenimiento.

► Nota

Para más protección, se recomienda integrar en el sistema eléctrico doméstico un interruptor de corriente de defecto con una corriente de ruptura nominal inferior a 30 mA.

Le recomendamos para proteger los circuitos eléctricos, que encargue a un electricista la instalación de un interruptor protector de defecto de corriente.

Disposiciones legales y normas

El sistema de protección de este aparato eléctrico cumple con las reglas reconocidas de la técnica y con la ley alemana de seguridad de equipos.

Los indicadores luminosos (LEDs o luz IR) cumplen con la clase de láser 1 según IEC 60825-1.

El producto cumple con la Directiva de Marcas CE.



Volumen de suministro

Modelo Style Midi (OC20)

- Aparato para cortar el pelo [4]
- Adaptador de corriente [1]
- Unidad de carga [10]
- Bandeja para peines [11]
- Cepillo de limpieza [12]
- Frasco de aceite [13]
- Peines adaptables, regulables [14]
- Folleto de instrucciones

► Nota

La marca de identificación del modelo se encuentra en la parte inferior del aparato.

Preparativos

Colocación de la unidad de carga

1. Coloque el cable de conexión de manera que se eviten peligros de tropiezo.
2. Mantenga los cables alejados de superficies calientes.

Carga del acumulador

► Nota

El aparato tiene incorporado un acumulador Li-Ion moderno de gran capacidad y poco peso.

No presenta "efecto memoria" y, cuando se maneja adecuadamente, tiene una larga durabilidad.

Cuando sale de fábrica, el aparato no está listo para ser utilizado con el acumulador.

Cargue el acumulador durante dos horas antes de la primera puesta en funcionamiento. El tiempo de carga del acumulador es normalmente de una hora. El LED [5] indica el nivel de carga del acumulador y se ilumina en función del nivel de carga durante el funcionamiento o continuamente durante el proceso de carga del acumulador.

1. Asegúrese de que la tensión de alimentación indicada en la placa de características del adaptador de corriente [1] corresponda con la tensión de red.
2. Enchufe el adaptador de corriente en la toma de corriente y conecte el conector macho [3] del adaptador de corriente al conector hembra de la unidad de carga [2].
3. Coloque el aparato en la unidad de carga [10].

► Nota

- Para cargar el acumulador, también es posible conectar el cable de conexión del adaptador de corriente directamente al conector de carga del aparato [8].

Los colores del indicador LED de carga [5] indican el nivel de carga del acumulador:

Color	Nivel de carga del acumulador
Rojo	El acumulador está vacío.
Amarillo	El acumulador no está cargado completamente.
Verde	El acumulador está cargado completamente.

Manejo

Cómo ajustar la longitud de corte

Con peine adaptable

Coloque el peine adaptable elegido [14] sobre el cabezal de cuchillas. ¡Sólo utilice los accesorios originales!

Los mejores resultados de corte obtenibles en combinación con el peine adaptable puede conseguir eligiendo la posición 1 (0,5 mm) del ajustador de longitud de corte.

Con cabezal de cuchillas

El cabezal de cuchillas dispone de cuatro posiciones de enclavamiento de entre 0,5 y 2,5 mm para regular la longitud de corte.

Utilice la palanca [6] en la parte inferior del aparato para ajustar la longitud de corte deseada.

Activación y desactivación del aparato

Active el pulsador On/Off [5].

Limpieza, entretenimiento, almacenamiento

Limpieza del aparato

1. Limpie el aparato con un paño húmedo, si es necesario.
2. Séquelo después con un paño limpio seco.

Limpieza del cabezal de cuchillas

Para reducir el desgaste del motor y cabezal de cuchillas es necesario limpiar el cabezal de cuchillas periódicamente y lubricar los puntos de rozamiento.

En condiciones de uso normal se recomienda someter el cabezal de cuchillas diariamente a una limpieza y lubricación a fondo:

1. Desconecte el aparato.
2. Elimine cuidadosamente los pelos utilizando el cepillo de limpieza.
3. Para ello desmonte periódicamente el cabezal de cuchillas [15] y elimine los restos de pelo.
4. Presione desde la parte superior contra el cabezal de cuchillas y quítelo del aparato [A].
5. Separe un poco las cuchillas superior e inferior presionando una contra la otra [B] y elimine con el cepillo de limpieza [12] los pelos retenidos en los espacios entre las placas de corte.

Limpieza, entretenimiento, almacenamiento

Lubricación del cabezal de cuchillas

Es necesario lubricar diariamente la dentadura y superficie de contacto del cabezal de cuchillas [C].

1. Antes de lubricarlas, utilice el cepillo de limpieza para eliminar restos de pelo.
 2. Sólo utilice el aceite [13] suministrado con el producto.
- Cuando el frasco de aceite esté vacío, por favor dirijase al servicio técnico de su proveedor para pedir otro nuevo (véase el dorso de este folleto de instrucciones).

Limpieza de los contactos de carga

El ensuciamiento de los contactos de carga [8] del aparato o la unidad de carga o del conector de conexión [3] del adaptador de corriente [1] puede afectar o interrumpir el proceso de carga del acumulador.

1. Limpie los contactos con un trapo empapado de alcohol o gasolina de lavado.
2. Seque los contactos de carga.
Asegúrese antes de utilizar la unidad de carga [10] de que los contactos de carga estén limpios y secos.

Almacenamiento

Si no utiliza el aparato durante mucho tiempo, cargue el acumulador y guárdelo en un lugar apropiado.

Se recomienda guardarlo en un lugar frío, seco y protegido contra heladas (la temperatura ideal es de 15 °C).

Esta forma de almacenamiento es la más apropiada para alargar la vida del acumulador.

No enrolle el cable de conexión alrededor del aparato para no dañar el cable.

Corrección de fallos

Qué hay que hacer cuando ...

Fallo	Remedio
... no es posible activar el aparato	<ul style="list-style-type: none"> • Si el acumulador está vacío, coloque el aparato en la unidad de carga [10] o cárguelo con el adaptador de corriente [1].
... el cabezal de cuchillas tira de los pelos	<ul style="list-style-type: none"> • Limpie y lubrifique el cabezal de cuchillas [15] (véase las figuras [B] y [C]).
... el LED de carga está apagado	<ul style="list-style-type: none"> • Limpie los contactos de carga [8]. • El aparato no está colocado correctamente en la unidad de carga. Corrija la posición. • Conecte el adaptador de corriente correctamente. • Defecto del cable de conexión o adaptador de corriente. • El acumulador está totalmente descargado y necesita más tiempo que en condiciones de funcionamiento normales.

El aparato se desconecta automáticamente

Fallo	Remedio
... el aparato se desconecta automáticamente	<ul style="list-style-type: none"> • Si el acumulador está vacío, coloque el aparato en la unidad de carga o cárguelo con el adaptador de corriente.
... la duración del acumulador cargado es mucho más corta que antes	<ul style="list-style-type: none"> • Limpie y lubrifique el cabezal de cuchillas [15] (véase las figuras [B] y [C]).
... ya no es posible cargar el acumulador	<ul style="list-style-type: none"> • Envíe el aparato a la dirección del servicio posventa indicada en el dorso del presente folleto de instrucciones.

► Nota

Según el estado actual de la técnica, los componentes de los aparatos electrotécnicos sufren un mayor o menor desgaste en función del tiempo de uso.

Para garantizar el funcionamiento correcto y seguro del aparato, le recomendamos que lo someta periódicamente a una inspección realizada por el servicio técnico (véase el dorso de este folleto de instrucciones).

Datos técnicos

Repuestos

Sólo utilice los repuestos originales ofrecidos por el servicio posventa (véase el dorso de este folleto de instrucciones).

En caso de daño o aplastamiento del cable de conexión es necesario cambiar el cable y adaptador de corriente.

Datos técnicos

Modelo	Style Midi (OC20)
Adaptador de corriente	Tipo 152920 o C20
Entrada	100 - 240 VAC; 50 / 60 Hz
Salida	5,9 - 6,5 VDC / 900 mA
Longitudes de corte: 4	0,5 - 2,5 mm
Peines adaptables: 5	4, 8, 12, 16, 20 mm
Medidas (longitud x anchura x altura)	175 x 46 x 50 mm
Peso (aparato)	< 240 g
Nivel de intensidad acústica (LpA)	< 70 dB(A)
Valor total de la vibración (ah)	3,96 m/s ²

Eliminación de residuos



El aparato está etiquetado según la Directiva 2002/96/CE sobre residuos de aparatos eléctricos y electrónicos (RAEE).

Cuando el aparato eléctrico llegue al final de su vida útil, no deberá eliminarse junto con la basura doméstica normal/cubo de residuos sólidos urbanos, sino que deberá entregarse en el correspondiente punto de recogida de equipos eléctricos y electrónicos.

Esto se aplica también a aparatos eléctricos utilizados en el sector privado, p. ej., para fines comerciales o artesanales.

El centro local de gestión de residuos le puede informar sobre la forma más adecuada de eliminar el aparato, siempre que las empresas locales competentes de gestión de residuos permitan recoger también aparatos eléctricos comerciales.

El símbolo impreso en el producto, folleto de instrucciones o embalaje indica su adecuada eliminación. Para la reciclabilidad de los materiales utilizados, véase las marcas correspondientes. El reciclaje, la reutilización material u otras formas de reciclaje de aparatos usados aportan una contribución importante a la protección del medio ambiente.

Desmontaje del acumulador

1. Desenchufe el aparato de la toma de corriente.
2. Desmunte la palanca [6].
3. Quite el cabezal de cuchillas [15]. Para ello, presione desde la parte superior contra el cabezal de cuchillas y quítelo del aparato.
4. Suelte los tres tornillos en la parte inferior del aparato [9].
Para ello, utilice un destornillador Torx T6 (no incluido en el volumen de suministro).
5. Quite la parte inferior de la caja.
6. Saque el acumulador [7] y elimínelo siguiendo la normativa vigente.

Protección medioambiental

El aparato eléctrico contiene un acumulador Li-Ion. Para eliminar el acumulador correctamente hay que desmontarlo (véase el párrafo "Desmontaje del acumulador").

El acumulador no debe tirarse a la basura normal.

Si ya no lo utiliza, lleve el aparato al establecimiento de venta donde lo compró o llévelo a un centro de recogida de residuos del servicio municipal de gestión de basuras (desechería, ecoparque, etc.).

Garantía

Estimado/a cliente:

Le concedemos una garantía legal de veinticuatro meses para nuestros productos, contado a partir de la fecha de compra. La garantía cubre todos los defectos de mano de obra y/o materiales.

- En el caso de que, en contra de lo esperado, se produzca un defecto durante el plazo de garantía, le garantizamos la reparación del aparato o, según nuestra elección, su cambio por otro en perfectas condiciones de funcionamiento.
- El servicio de garantía sólo se prestará previa presentación del comprobante de pago o la factura original. Guarde la factura original como comprobante de la fecha de compra.
- La garantía no cubre daños causados por uso inadecuado y desgaste por uso normal.
- La garantía no se aplicará tampoco en el caso de que la reparación del aparato sea realizada por empresas no autorizadas o cuando para el montaje se utilicen productos de otros fabricantes.
- La garantía no cubre defectos que afecten sólo de forma insignificante al valor del producto y su idoneidad para el uso.
- Quedan excluidos de la garantía todos los componentes sujetos a desgaste normal. Los componentes típicos que están sujetos a desgaste normal y, por consiguiente, no están incluidos en la garantía son, en particular: el acumulador y el cabezal de cuchillas.

Garantía

- En caso de garantía, le rogamos contactar con el servicio posventa (para la dirección del servicio posventa, véase el dorso de este folleto de instrucciones).

Nederlands

Veiligheid 78
 Beoogd gebruik..... 78
 Eisen aan de bediener 78
 Symbolen en signaalwoorden 78
 Wetten en normen..... 84
Leveringsomvang..... 84
Vorbereiding 85
 Opstellen van het laadstation 85
 Opladen van de accu 85
Bediening..... 86
 Instellen van de snijlengte 86
 In- en uitschakelen van het apparaat..... 86

Reiniging, onderhoud, opslag86
 Reinigen van het apparaat 86
 Reinigen van de snijkop 86
 Oliën van de snijkop..... 87
 Reinigen van de laadcontacten 87
 Opslag 87
Verhelpen van storingen.....88
 Wat te doen, wanneer ... 88
 Het apparaat wordt vanzelf uitgeschakeld 88
 Vervangingsonderdelen 89
Technische gegevens89
Verwijdering.....89
Garantie90

Veiligheid

Beoogd gebruik

Het apparaat is uitsluitend voor het hier beschreven beoogde gebruik ontworpen en gebouwd.

Het apparaat dient uitsluitend voor het scheren van honden en katten.

Het apparaat is uitsluitend bedoeld voor gebruik binnenshuis.

Het apparaat is ontworpen voor gebruik in de industrie.

Bij beoogd gebruik hoort tevens het opvolgen van alle informatie in deze gebruiksaanwijzing.

Elk ander gebruik van het apparaat dan het beoogde gebruik geldt als foutief gebruik en is verboden.

Andere toepassingen, met name bij gevaarlijke dieren, in het bijzonder roofdieren is uitdrukkelijk verboden.

Eisen aan de bediener

Het veilig gebruik van de machine stelt slechts enkele eisen aan de bediener. Deze moeten echter absoluut in acht worden genomen en vervuld worden.

- De bediener heeft ervaring in de omgang met dieren die geschoren worden.
- De bediener heeft de gebruiksaanwijzing gelezen en begrepen of is door een vakman ingelicht over de bediening en op de risico's gewezen.

Symbolen en signaalwoorden

In deze gebruiksaanwijzing vindt u de volgende veiligheidsaanwijzingen:

WAARSCHUWING

Het signaalwoord WAARSCHUWING geeft een mogelijk gevaar aan. Het negeren ervan kan leiden tot de dood.

VOORZICHTIG

Het signaalwoord VOORZICHTIG duidt op een mogelijk gevaar. Het negeren ervan kan tot lichte verwondingen leiden.

! Let op

De woorden Let op duiden op mogelijke materiële schade. Het negeren ervan kan tot schade aan het apparaat leiden.

Milieubescherming

Het woord Milieubescherming wijst op informatie over milieubescherming.

► **Aanwijzing**

Het woord Aanwijzing duidt op nadere informatie over het apparaat of het gebruik ervan.

 **WAARSCHUWING**

Na continu gebruik kan de snijkop heet worden!

 **WAARSCHUWING**

Elektrische schok!

- Gebruik het apparaat niet in de buurt van badkuipen, douches, wastafels of andere voorwerpen die water bevatten.

- Houd het apparaat, het laadstation en de aansluitkabel uit de buurt van vocht, water en andere vloeistoffen en bedien het niet met natte handen.
- Dompel het apparaat, het laadstation en de aansluitkabel niet onder in water.
- Spoel het niet onder stromend water af.
- Scheer nooit natte dieren.
- Vermijd dat dieren op de aansluitkabel gaan staan, of dat ze hierin verstrikt raken.

- Gebruik het apparaat niet meer, nadat het in water is gevallen.
- Het apparaat moet uitgeschakeld en losgekoppeld van het stroomnet zijn, wanneer het gereinigd of geolied wordt of wanneer er onderhoud aan moet worden gepleegd.
- Wanneer tijdens het opladen of tijdens gebruik met snoer een storing optreedt, trek dan onmiddellijk de stekker uit het stopcontact.
- Vermijd knikken of verwarren van de aansluitkabel.
- Wikkel de stroomkabel tijdens de opslag niet om de machine. Breuken en isolatieschade kan daardoor ontstaan.
- Gebruik het apparaat niet wanneer het apparaat, de snijkop, het laadstation, de accu of de aansluitkabel beschadigd is of wanneer er elektrische onderdelen bloot liggen. Trek onmiddellijk de stekker van het apparaat uit het stopcontact en informeer de servicedienst (zie achterzijde van

deze gebruiksaanwijzing)!

⚠ VOORZICHTIG

Gevaar voor letsel door de snijkop!

- Grijp bij ingeschakeld apparaat niet in of aan het mes.
- Schakel het apparaat uit, wanneer u het neerlegt of een opzetkam aanbrengt of verwijderd.

⚠ VOORZICHTIG

Inslikken van kleine onderdelen!

- Bewaar het apparaat buiten het

bereik van kinderen.

- Houd ook verpakkingsmateriaal zoals folie e.d. uit de buurt van kinderen.

! Let op

Materiële schade!

- Het apparaat mag alleen met originele netvoedingsonderdelen worden gebruikt.  Het kan elke voeding van het model C20 of type 152920 zijn.
- De tondeuse mag alleen met een

netvoeding die voldoet aan de gegevens op het typeplaatje geëxploiteerd worden.

- Stel het apparaat niet voor langere tijd bloot aan temperaturen beneden 0 °C of boven + 40 °C.
- Vermijd direct zonlicht.
- De snijkop is een precisie-onderdeel. Bescherm deze tegen beschadigingen.
- Reparaties mogen alleen worden uitgevoerd door een geautoriseerde servicedienst (zie achterzijde van

deze gebruiksaanwijzing).

- Bescherm de aansluitkabel tegen beschadigingen. Trek nooit aan de aansluitkabel.
- Pak de voedingsstekker vast, wanneer u deze uit het stopcontact trekt.
- Demonteer de snijkop niet.
- Probeer nooit met scherpe voorwerpen stof en/of vreemde deeltjes uit het apparaat te verwijderen.
- Gebruik voor het reinigen van het

apparaat geen agressieve of schurende reinigingsmiddelen. Vanwege de verschillende verzorgings- en reinigingsmiddelen kan niet worden uitgesloten, dat de rubberen voeten onder het laadstation door een van deze producten worden aangetast en resten op de ondergrond achterlaten.

 **VOORZICHTIG**

Dit apparaat kan worden gebruikt door kinderen van 8 jaar en ouder en door

personen met verminderde lichamelijke, zintuiglijke of verstandelijke vermogens of gebrek aan ervaring en kennis, op voorwaarde dat ze onder toezicht staan of instructies hebben gekregen met betrekking tot het veilige gebruik van het apparaat en de gevaren begrijpen die het met zich meebrengt. Kinderen mogen niet met het apparaat spelen. Reiniging en gebruikersonderhoud mogen niet door kinderen zonder toezicht worden uitgevoerd.

Leveringsomvang

► Aanwijzing

Een extra bescherming biedt het installeren van een aardlekschakelaar in de huisinstallatie met een nominale afschakelstroom van minder dan 30 mA.

Wij raden aan de stroomcircuits door een elektricien met een aardlekschakelaar te laten beveiligen.

Wetten en normen

De veiligheid van dit apparaat voldoet aan de erkende regels der techniek en de wet op de veiligheid van apparatuur.

Lichtindicatoren zoals LEDs of IR-licht overschrijden de laserklasse 1 conform IEC 60825-1 niet.

Dit product voldoet aan de richtlijn van de CE-markering.



Leveringsomvang

Model Style Midi (OC20)

- Tondeuse [4]
- Netadapter [1]
- Laadstation [10]
- Kamhouder [11]
- Reinigingsborstel [12]
- Olieflesje [13]
- Opzetkammen [14]
- Gebruiksaanwijzing

► Aanwijzing

De markering van het model bevindt zich op de onderkant van het apparaat.

Vorbereitung

Opstellen van het laadstation

1. Leg de aansluitkabel zo, dat niemand er over kan struikelen.
2. Houd de snoeren uit de buurt van hete oppervlakken.

Opladen van de accu

► Aanwijzing

In dit apparaat zit een moderne Li-ion-accu, die wordt gekenmerkt door een bijzonder hoge capaciteit bij een laag gewicht. Hij heeft geen "memory-effect" en gaat bij de juiste behandeling lang mee.

Bij aflevering van het apparaat is de accu nog niet klaar voor gebruik. Laad het apparaat voor het eerste gebruik gedurende 2 uren op. Daarna bedraagt de normale oplaadtijd 1 uur. De LED-indicator voor de laadtoestand [5] brandt permanent, afhankelijk van de laadtoestand tijdens gebruik en tijdens het opladen.

1. Controleer of de netspanning op het typeplaatje van de netadapter [1] overeenstemt met de aanwezige spanning.
2. Steek de netadapter in het stopcontact en de stekker [3] van de netadapter in de bus van het laadstation [2].
3. Plaats het apparaat in het laadstation [10]

► Aanwijzing

- U kunt het apparaat ook opladen door de aansluitkabel van de netadapter rechtstreeks in de stekkerbus van het apparaat [8] te steken.

De kleuren van de LED-indicator voor de laadtoestand [5] geven de laadtoestand aan:

Kleur	Laadtoestand
Rood	De accu is leeg.
Geel	De accu is gedeeltelijk geladen.
Groen	De accu is vol.

Bediening

Instellen van de snijlengte

Met opzetkam

Steek de gewenste opzetkam [14] op de snijkop. Gebruik alleen origineel toebehoren!

De beste snijresultaten in combinatie met opzetkam krijgt u in stand 1 (0,5 mm) van de snijlengte-instelling.

Met de snijkop

De snijlengte van de snijkop kan op 4 niveaus van 0,5 tot 2,5 mm worden ingesteld.

Stel met de hendel [6] aan de onderkant van het apparaat de gewenste snijlengte in.

In- en uitschakelen van het apparaat

Op de Aan-/Uit-knop [5] drukken.

Reiniging, onderhoud, opslag

Reinigen van het apparaat

1. Veeg het apparaat af en toe met een vochtige doek schoon.
2. Wrijf het vervolgens droog.

Reinigen van de snijkop

Om verhoogde slijtage van snijkop en motor te voorkomen, moet de snijkop regelmatig worden gereinigd en op de betreffende plekken worden geolied.

Reinig en olie bij regelmatig gebruik de snijkop eenmaal per dag grondig:

1. Schakel het apparaat uit.
2. Verwijder voorzichtig de haren met de reinigingsborstel.
3. Neem daartoe regelmatig de snijkop [15] eraf, om resten haar binnenin te kunnen verwijderen.
4. Druk vanaf de bovenkant tegen de snijkop en verwijder hem van het apparaat [A].
5. Druk het bovenste en onderste mes iets uit elkaar [B] en verwijder met de reinigingsborstel [12] de haren die tussen de snijplaten zitten.

Oliën van de snijkop

De snijkop moet dagelijks bij de tanding en de contactvlakken worden geolied [C].

1. Verwijder vóór het oliën resten haar met de reinigingsborstel.
2. Gebruik uitsluitend de meegeleverde olie [13].

U kunt de olie bij uw servicedienst bijbestellen (zie achterzijde van deze gebruiksaanwijzing).

Reinigen van de laadcontacten

Wanneer de laadcontacten [8] aan het apparaat, aan het laadstation of van de aansluitstekker [3] aan de netadapter [1] vervuild zijn, kan het opladen onderbroken of verstoord worden.

1. Reinig de contacten met een doek, die met alcohol of spiritus is bevochtigd.
2. Droog de laadcontacten.
Gebruik het laadstation [10] alleen met droge en schone contacten.

Opslag

Wanneer u het apparaat voor langere tijd niet gebruikt, bewaart u het dan alleen in opgeladen toestand.

Bewaar het koel, droog en vorstvrij (optimaal bij 15 °C).

Op deze manier voorkomt u voortijdige veroudering van de accu.

Wikkel het snoer niet om het apparaat, anders kan het breken.

Verhelpen van storingen

Wat te doen, wanneer ...

Storing	Oplossing
... het apparaat niet ingeschakeld kan worden	<ul style="list-style-type: none">• Wanneer de accu leeg is, laadt u het apparaat in het laadstation [10] of met de netadapter [1] op.
... het apparaat aan de haren "plukt"	<ul style="list-style-type: none">• Reinig en olie de snijkop [15] (zie afbeeldingen [B] en [C]).
... de LED-indicator voor de laadtoestand brandt niet	<ul style="list-style-type: none">• Reinig de laadcontacten [8].• Het apparaat is niet correct in het laadstation geplaatst. Plaats het op de juiste manier.• Sluit de netadapter correct aan.• De aansluitkabel of de netadapter is defect.• De accu is volledig ontladen en heeft aanzienlijk meer oplaadtijd nodig dan bij normaal gebruik.

Het apparaat wordt vanzelf uitgeschakeld

Storing	Oplossing
... het apparaat vanzelf wordt uitgeschakeld	<ul style="list-style-type: none">• Wanneer de accu leeg is, laadt u het apparaat in het laadstation of met de netadapter op.
... de gebruiksduur met één acculading aanzienlijk korter is dan voorheen	<ul style="list-style-type: none">• Reinig en olie de snijkop [15] (zie afbeeldingen [B] en [C]).
... de accu niet meer opgeladen kan worden	<ul style="list-style-type: none">• Stuur het apparaat naar het service-adres, dat vermeld staat op de achterzijde van de gebruiksaanwijzing.

► Aanwijzing

Volgens de huidige stand van de techniek zijn onderdelen van elektrische apparatuur in zekere mate onderhevig aan tijdgerelateerde slijtage. Om een goede werking en veiligheid te garanderen, raden wij een regelmatige inspectie door de servicedienst aan (zie achterzijde van deze gebruiksaanwijzing).

Vervangingsonderdelen

Gebruik uitsluitend originele vervangingsonderdelen, die u bij de servicedienst kunt bestellen (zie achterzijde van deze gebruiksaanwijzing).

Wanneer de aansluitkabel beschadigd of gekneusd is, moet hij compleet met netadapter worden vervangen.

Technische gegevens

Model	Style Midi (OC20)
Netadapter	Type 152920 of C20
Ingang	100 - 240 VAC; 50 / 60 Hz
Uitgang	5,9 - 6,5 VDC / 900 mA
4 snijlengten	0,5 - 2,5 mm
5 opzetkammen	4, 8, 12, 16, 20 mm
Afmetingen (l x b x h)	175 x 46 x 50 mm
Gewicht (apparaat)	< 240 g
Geluidsemissie LpA	< 70 dB(A)
Totaalwaarde van de trillingen ah	3,96 m/s ²

Verwijdering



Dit apparaat is volgens de richtlijn 2002/96/EG inzake oude elektrische en elektronische apparaten (WEEE) gelabeld.

Dit elektrische apparaat mag aan het eind van zijn levensduur niet via het gewone huishoudelijke afval worden afgevoerd, maar moet worden afgegeven aan een inzamelpunt voor recycling van elektrische en elektronische apparaten.

Dit geldt ook voor elektrische apparaten, die niet in de particuliere sector werden gebruikt, maar bijv. in de industriële of ambachtelijke sector.

Indien het aannemen van niet-particulier gebruikte elektrische apparaten door de bevoegde lokale instanties is uitgesloten, geeft hun adviescentrum informatie over de milieuvriendelijke verwijdering.

Het symbool op het product, de gebruiksaanwijzing of de verpakking wijst daarop. De materialen zijn recyclebaar volgens hun etikettering. Door hergebruik, recyclen van de materialen of andere vormen van hergebruik van oude apparaten wordt een belangrijke bijdrage aan de bescherming van het milieu geleverd.

Garantie

Verwijderen van de accu

1. Trek de stekker van het apparaat uit het stopcontact.
2. Trek de hendel [6] naar beneden.
3. Neem de snijkop [15] eraf. Druk daartoe vanaf de bovenkant tegen de snijkop en verwijder hem van het apparaat.
4. Draai de drie schroeven aan de onderkant van het apparaat [9] los. Hiervoor heeft u een Torx T6-schroevendraaier nodig (niet bij de leveringsomvang inbegrepen).
5. Verwijder het onderste deel van de behuizing.
6. Neem de accu [7] eruit en voer hem volgens de milieuwetgeving af.

Milieubescherming

In dit elektrische apparaat zit een Li-ion-accu. De accu moet voor afvoer uit het apparaat worden verwijderd (zie paragraaf "Verwijderen van de accu"). De accu mag in geen geval via het huishoudelijk afval worden afgevoerd. Wanneer het elektrische apparaat niet meer gebruikt wordt, geeft u het af bij het verkooppunt of bij een officieel, lokaal inzamelpunt (recyclingbedrijf, gemeentelijk afvalverwijderingsbedrijf etc.).

Garantie

Geachte klant,

Wij geven u op onze producten voor gebreken, die te herleiden zijn tot materiaal- of productiefouten, een wettelijke garantie van 24 maanden vanaf de datum van aankoop.

- In het onwaarschijnlijke geval dat zich binnen deze periode een gebrek aan het apparaat voordoet, garanderen wij naar onze keuze het apparaat te repareren of te vervangen door een ander apparaat zonder gebreken.
- Deze diensten worden alleen geleverd op vertoon van de originele factuur of origineel aankoopdocument. Bewaar het aankoopdocument als bewijs voor de datum van aankoop.
- Uitgezonderd van de garantie is schade, die door onjuist gebruik en normale slijtage is veroorzaakt.
- De garantie vervalt ook, wanneer aan het product ingrepen zijn uitgevoerd door niet-geautoriseerde instanties of wanneer bij de montage niet-originele producten zijn gebruikt.
- Gebreken, die de waarde en de bruikbaarheid van het product niet significant beïnvloeden, vallen niet onder de garantie.
- Slijtageonderdelen zijn uitgezonderd van de garantie. Typische onderdelen, die regelmatig onderhevig zijn aan slijtage en dus niet onder de garantie vallen, zijn met name de accu en de snijkop.
- Neem bij garantieclaims contact op met de verantwoordelijke servicedienst; het service-adres vindt u op de achterzijde van deze gebruiksaanwijzing.

русский

Безопасность	92
Использование по назначению.....	92
Требования к пользователю	92
Условные обозначения и сигнальные слова.....	92
Законы и стандарты	99
Комплект поставки	99
Подготовка.....	100
Размещение зарядной станции	100
Зарядка аккумулятора.....	100
Использование	101
Регулировка длины стрижки	101
Включение и выключение устройства	101

Чистка, уход и хранение	101
Чистка устройства	101
Чистка ножевой головки.....	101
Смазывание ножевой головки	102
Чистка зарядных контактов.....	102
Хранение	102
Устранение неполадок.....	103
Что делать, если	103
Устройство самопроизвольно отключается.....	103
Запасные детали.....	104
Технические характеристики	104
Утилизация	104
Гарантия.....	105

Безопасность

Использование по назначению

Устройство предназначено и сконструировано исключительно для использования по назначению, описанному в данном руководстве.

Устройство предназначено для стрижки собак и кошек.

Устройство рассчитано на эксплуатацию только во внутренних помещениях.

Устройство сконструировано для применения в коммерческих областях.

Использование по назначению подразумевает соблюдение всех условий данного руководства.

Любое применение устройства, не описанное в руководстве или использование устройства не по назначению считается неправильным и запрещённым.

Использование в других целях, в частности, применение в отношении опасных животных, особенно хищных зверей, категорически запрещено.

Требования к пользователю

Безопасное использование машины обуславливается лишь небольшим списком требований к пользователю. Однако они непременно должны быть приняты во внимание и соблюдены.

- У пользователя есть опыт обращения с животными, которых нужно подстричь.

- Пользователь ознакомился с руководством по эксплуатации и понял его; компетентное лицо объяснило пользователю особенности эксплуатации устройства и указало на возможные риски.

Условные обозначения и сигнальные слова

В настоящей инструкции встречаются следующие указания по технике безопасности:

ОПАСНО

Сигнальное слово ОПАСНО указывает на возможную опасность. Несоблюдение указания может привести к смерти.

ОСТОРОЖНО

Сигнальное слово ОСТОРОЖНО указывает на возможную опасность. Несоблюдение указания может привести к получению легких травм.

! Внимание

Слово Внимание указывает на потенциальный имущественный ущерб. Несоблюдение указания может привести к повреждению устройства.

Экология

Словом Экология сопровождаются сведения о защите окружающей среды.

Указание

Словом Указание сопровождаются дополнительные сведения об устройстве и его использовании.

ОПАСНО

После длительного использования ножевая головка может быть горячей!

ОПАСНО

Удар электрическим током!

- Устройством категорически запрещается пользоваться вблизи ванн, душевых кабин, умывальников и прочих емкостей с водой.
- Оберегайте устройство, зарядную станцию и соединительный кабель от воздействия влаги, воды и прочих жидкостей; не пользуйтесь устройством с мокрыми руками.

- Устройство, зарядную станцию и соединительный кабель запрещается погружать в воду.
- Промывка струей воды запрещена.
- Запрещено стричь мокрых зверей.
- Следите за тем, чтобы животные не стояли, не наступали и не запутывались в соединительном кабеле.
- Дальнейшее использование устройства, упавшего в воду, запрещено.
- На время чистки, смазывания и проведения сервисного обслуживания устройство должно быть выключено и отсоединено от сети.
- В случае возникновения неполадки во время зарядки и работы от сети незамедлительно извлеките штекерный блок питания из розетки.
- Следите за тем, чтобы соединительный кабель не был повреждён или запутан.
- Никогда не обматывайте сетевой

шнур вокруг машины на время хранения. Это может привести к разрывам и повреждениям изоляции.

- Не пользуйтесь устройством при наличии повреждений самого устройства, ножевой головки, зарядной станции, аккумулятора и соединительного кабеля, а также если открыт доступ к электрическим компонентам. Незамедлительно отсоедините устройство от сети и обратитесь в

сервисный центр (см. обратную сторону данной инструкции)!

⚠ ОСТОРОЖНО

Опасность травмирования ножевой головкой!

- При включенном устройстве не касайтесь ножа.
- Выключайте устройство перед тем, как выпустить его из рук, а также перед установкой и снятием насадки.

⚠ ОСТОРОЖНО

Проглатывание мелких деталей!

- Храните устройство в месте, недоступном для детей.
- Не передавайте детям упаковочный материал (напр., пленку).

! Внимание

Имущественный ущерб!

- Устройство разрешается эксплуатировать только с оригинальным блоком питания.

 Можно использовать любой блок питания модели С20 или типа 152920.

- Машинку для стрижки волос разрешается эксплуатировать только с блоком питания, характеристики которого соответствуют данным на типовой табличке.
- Не подвергайте устройство длительному воздействию температур ниже 0 °С и выше + 40 °С.

- Избегайте попадания прямых солнечных лучей.
- Ножевая головка является высокоточной деталью. Оберегайте ее от повреждений.
- Ремонт должен проводиться только авторизованным сервисным центром (см. обратную сторону данной инструкции).
- Оберегайте соединительный провод от повреждений. Ни в коем случае не тяните за соединительный провод.
- При извлечении штекерного блока питания из розетки беритесь за сам блок питания.
- Ножевую головку запрещается разбирать.
- Ни в коем случае не пытайтесь удалять пыль и посторонние тела из внутренней части устройства острыми предметами.
- Для чистки устройства запрещается использовать агрессивные и абразивные чистящие средства. Ввиду

разнообразия средств для чистки и ухода нельзя исключить, что один из таких продуктов подействует на резиновые ножки под зарядной станцией, и они оставят следы на поверхности.

 **ОСТОРОЖНО**

Устройством разрешается пользоваться детям 8 лет и старше, а также лицам с ограниченными физическими, сенсорными и умственными способностями либо с

нехваткой опыта и знаний, если это происходит под надзором и после обучения безопасному использованию устройства, а также если пользователь осознает связанные с этим опасности. Детям запрещается играть с устройством. Чистка и уход не должны выполняться детьми без надзора взрослых.

► Указание

Дополнительную защиту обеспечивает наличие в домашней электрической сети устройства защитного отключения с номинальным током срабатывания менее 30 мА.

Мы рекомендуем с помощью профессионального электрика установить в электрической сети соответствующее УЗО.

Законы и стандарты

Безопасность данного электрического прибора отвечает признанным техническим правилам и положениям Закона о безопасности технических устройств.

Характеристики световых индикаторов (светодиоды и ИК-лампы) не выходят за пределы класса лазерных устройств 1 согласно IEC 60825-1.

Данное изделие отвечает положениям директивы о маркировке знаком CE.



Комплект поставки

Модель Style Midi (OC20)

- Машинка для стрижки волос [4]
- Штекерный блок питания [1]
- Зарядная станция [10]
- Держатель для насадок [11]
- Щетка для чистки [12]
- Бутылочка с маслом [13]
- Съёмные насадки [14]
- Инструкция по эксплуатации

► Указание

Обозначение модели указано на нижней стороне устройства.

Подготовка

Подготовка

Размещение зарядной станции

1. Проложить соединительный провод так, чтобы о него нельзя было споткнуться.
2. Не приближать провода к горячим поверхностям.

Зарядка аккумулятора

► Указание

В данном устройстве используется современный литий-ионный (Li-Ion) аккумулятор, отличающийся высокой емкостью при незначительном весе. Он не имеет эффекта «памяти» и при правильном обращении прослужит длительное время.

В состоянии поставки устройство еще не готово к работе от аккумулятора. Перед первым использованием требуется двухчасовая зарядка. Впоследствии стандартное время зарядки составляет 1 час. Светодиодный индикатор [5] в зависимости от состояния зарядки горит во время работы машинки и в процессе зарядки.

1. Убедиться в том, что напряжение в сети и напряжение, указанное на типовой табличке штекерного блока питания [1], совпадают.
2. Вставить штекерный блок питания в розетку, а соединительный разъем [3] блока питания – в гнездо зарядной станции [2].
3. Поместить устройство в зарядную станцию [10].

► Указание

- Устройство можно также зарядить, подключив соединительный кабель блока питания непосредственно к зарядному гнезду устройства [8].

Цвета светодиодного индикатора [5] указывают на состояние зарядки:

Цвет	Состояние зарядки
Красный	Аккумулятор разряжен.
Желтый	Аккумулятор частично заряжен.
Зеленый	Аккумулятор полностью заряжен.

Использование

Регулировка длины стрижки

Со съёмной насадкой

Надеть нужную насадку [14] на ножевую головку. Используйте только оригинальные принадлежности!

Оптимальные результаты стрижки с насадкой обеспечиваются на ступени 1 (0,5 мм) регулировки длины стрижки.

С ножевой головкой

Длина стрижки ножевой головки регулируется в 4 ступени в диапазоне от 0,5 до 2,5 мм.

С помощью рычажка [6] на нижней стороне устройства установите нужную длину стрижки.

Включение и выключение устройства

Нажмите кнопочный выключатель [5].

Чистка, уход и хранение

Чистка устройства

1. Периодически протирать устройство влажной тканевой салфеткой.
2. Затем вытереть его насухо.

Чистка ножевой головки

Во избежание повышенного износа ножевой головки и двигателя необходимо регулярно очищать и смазывать ножевую головку.

При регулярном использовании тщательно очищайте и смазывайте ножевую головку один раз в день:

1. Выключить устройство.
2. Осторожно щеткой удалить волосы.
3. Регулярно снимать ножевую головку [15] для удаления остатков волос из внутренней части устройства.
4. С верхней стороны нажать на ножевую головку и снять ее с устройства [A].
5. Нажатием слегка раздвинуть верхний и нижний ножи [B] и с помощью щетки [12] удалить волосы между режущими пластинками.

Чистка, уход и хранение

Смазывание ножевой головки

Необходимо ежедневно смазывать зубья и контактную поверхность ножевой головки [С].

1. Перед смазыванием удалить щеткой остатки волос.
 2. Использовать только входящее в комплект поставки масло [13].
- Масло можно дополнительно заказать в сервисном центре (см. обратную сторону данной инструкции).

Чистка зарядных контактов

Загрязнение зарядных контактов [8] на устройстве, зарядной станции или соединительном разъеме [3] штекерного блока питания [1] может привести к нарушениям зарядки.

1. Очистить контакты тканевой салфеткой, смоченной спиртом.
2. Высушить зарядные контакты.
Пользоваться зарядной станцией [10] только с чистыми и сухими контактами.

Хранение

Перед длительным хранением устройства его необходимо зарядить. Хранить устройство в прохладном, сухом и защищенном от морозов месте (оптимальная температура 15 °С).

Это позволит избежать преждевременного старения аккумулятора. Не наматывайте соединительный провод на устройство – он может повредиться.

Устранение неполадок

Что делать, если ...

Неисправность	Устранение
... устройство не включается	<ul style="list-style-type: none"> Если аккумулятор разряжен, зарядить устройство в зарядной станции [10] или с помощью штекерного блока питания [1].
... ножевая головка щиплет волосы	<ul style="list-style-type: none"> Очистить и смазать ножевую головку [15](см. рисунки [B] и [C]).
... индикатор состояния зарядки не горит	<ul style="list-style-type: none"> Очистить зарядные контакты [8]. Устройство неправильно расположено в зарядной станции. Правильно расположить машинку. Правильно подключить штекерный блок питания. Неисправен соединительный кабель или штекерный блок питания. Аккумулятор глубоко разряжен и требует значительно более длительной зарядки, чем обычно.

Устройство самопроизвольно отключается

Неисправность	Устранение
... устройство отключается самопроизвольно	<ul style="list-style-type: none"> Если аккумулятор разряжен, зарядить устройство в зарядной станции или с помощью штекерного блока питания.
... время работы от одной зарядки существенно меньше, чем раньше	<ul style="list-style-type: none"> Очистить и смазать ножевую головку [15](см. рисунки [B] и [C]).
... аккумулятор больше не заряжается	<ul style="list-style-type: none"> Отправить устройство по адресу сервисной службы, указанному на обратной стороне данной инструкции.

► Указание

Современный уровень развития техники таков, что детали электротехнических устройств подвержены определенному износу по мере их эксплуатации.

В целях обеспечения безопасности и надлежащего функционирования устройств мы рекомендуем регулярно проверять их в сервисном центре (см. обратную сторону данной инструкции).

Технические характеристики

Запасные детали

Используйте только оригинальные запасные детали, заказываемые в сервисном центре (см. обратную сторону данной инструкции).

Поврежденный или передавленный соединительный кабель подлежит замене вместе со штекерным блоком питания.

Технические характеристики

Модель	Style Midi (OC20)
Сетевой адаптер	тип 152920 или C20
Вход	100 - 240 В AC; 50 / 60 Гц
Выход	5,9 - 6,5 В DC / 900 мА
4 длины стрижки	0,5 - 2,5 мм
5 насадок	4, 8, 12, 16, 20 мм
Размеры (Д x Ш x В)	175 x 46 x 50 мм
Вес (устройство)	< 240 г
Уровень звукового давления LpA	< 70 дБ(A)
Суммарный показатель вибраций ah	3,96 м/с ²

Утилизация



Данное устройство промаркировано в соответствии с Директивой 2002/96/ЕС об отходах электрического и электронного оборудования (WEEE).

Это электрическое устройство по завершении срока его службы запрещается утилизировать вместе с обычными бытовыми отходами. Его необходимо передать в место сбора и утилизации электрического и электронного оборудования.

Это касается и электрических устройств, использовавшихся не в частной, а в коммерческой сфере.

Если приемка электрических устройств после коммерческого использования исключена местными утилизационными предприятиями, их консультанты должны предоставить информацию о возможностях экологичной утилизации оборудования.

На это указывает символ на изделии, в руководстве по эксплуатации или на упаковке. Материалы пригодны для повторной переработки в соответствии с их маркировкой. Повторное использование и переработка материалов и самих приборов являются важной частью защиты окружающей среды.

Извлечение аккумулятора

1. Отсоединить устройство от сети.
2. Оттянуть рычажок [6].
3. Снять ножевую головку [15]. Для этого с верхней стороны нажать на ножевую головку и снять ее с устройства.
4. Открутить три винта с нижней стороны устройства [9].
Для этого понадобится отвертка с наконечником Torx T6 (не входит в комплект поставки).
5. Снять нижнюю часть корпуса.
6. Извлечь аккумулятор [7] из корпуса и отправить его на утилизацию.

Экология

Это электрическое устройство оснащено литий-ионным (Li-Ion) аккумулятором. Для утилизации аккумулятор необходимо извлечь (см. раздел «Извлечение аккумулятора»).

Аккумулятор категорически запрещается выбрасывать в контейнер для бытовых отходов.

Если электрическое устройство больше не используется, его необходимо передать продавцу или сдать в местное предприятие по сбору и утилизации отходов.

Гарантия

Уважаемые покупатели!

На наши изделия мы предоставляем предписанную законом двадцатичетырёхмесячную гарантию, начинающуюся с даты покупки и охватывающую все неисправности, обусловленные дефектом материалов и ошибками производства.

- В случае возникновения неисправности в указанный период времени мы оставляем за собой право по своему выбору отремонтировать устройство или заменить его на другое, исправное.
- Данная услуга оказывается только по предъявлению оригинального счета или кассового чека. Для подтверждения даты покупки сохраняйте кассовый чек.
- Гарантия не распространяется на неисправности, вызванные неквалифицированным использованием и естественным износом.
- Гарантия аннулируется также в случае манипуляций с изделием не имеющими авторизации инстанциями, а также если при монтаже использовались изделия других производителей.
- Дефекты, лишь незначительно влияющие на ценность изделия и его пригодность к использованию, не подпадают под действие гарантии.
- Гарантия не распространяется на быстроизнашивающиеся детали. Типичными деталями, подверженными регулярному износу и поэтому не включенными в гарантию, являются в первую очередь аккумулятор и ножевая головка.

Гарантия

- При наступлении гарантийного случая обращайтесь в ближайший сервисный центр; адреса сервисных центров указаны на обратной стороне этой инструкции.

Svenska

Säkerhet	108
Ändamålsenlig användning	108
Krav på användaren	108
Symboler och signalord	108
Lagar och standarder	114
Leveransomfattning	114
Förberedelser	115
Ställ upp laddningsstationen	115
Ladda upp batteriet	115
Använda	116
Ställ in klipplängden	116
Stäng av och slå på maskinen	116

Rengör, sköt och förvara	116
Rengör maskinen	116
Rengör knivhuvudet	116
Smörj knivhuvudet med olja	117
Rengör laddningskontakterna	117
Förvara	117
Felåtgärder	118
Vad ska man göra när	118
Maskinen slås av automatiskt	118
Reservdelar	119
Tekniska data	119
Avfallshantering	119
Garanti	120

Säkerhet

Ändamålsenlig användning

Maskinen är endast dimensionerad och konstruerad för den här beskrivna ändamålsenliga användningen.

Maskinen får endast användas för att klippa hundar och katter.

Maskinen får endast användas inomhus.

Maskinen är konstruerad för yrkesmässig användning.

I ändamålsenlig användning ingår även att informationen i denna bruksanvisning följs.

All användning som inte är ändamålsenlig användning betraktas som felaktig användning och är förbjuden.

Annan användning, särskilt för farliga djurarter och speciellt då rovdjur, är uttryckligen förbjuden.

Krav på användaren

Säker användning av maskinen ställer endast låga krav på användaren. De måste dock beaktas och uppfyllas.

- Användaren har erfarenhet av hanteringen av djuren som ska klippas.
- Användaren har läst och förstått bruksanvisningen eller har undervisats om användningen och informerats om riskerna av fackpersonal.

Symboler och signalord

I bruksanvisningen finns följande säkerhetsinformation:

VARNING

Signalordet VARNING hänvisar till en möjlig fara. Om faran inte beaktas kan döden bli följden.

AKTA

Signalordet AKTA hänvisar till en möjlig fara. Om faran inte beaktas kan lätta skador bli följden.

! OBSERVERA

Signalordet OBSERVERA hänvisar till möjliga materiella skador. Om faran inte beaktas kan maskinen skadas.

Miljöskydd

Signalordet Miljöskydd hänvisar till information om miljöskydd.

► Information

Signalordet Information hänvisar till ytterligare information för maskinen eller dess användning.

⚠ VARNING

Efter långvarig användning kan knivhuvudet bli varmt!

⚠ VARNING

Elstöt!

- Använd aldrig maskinen i närheten av badkar, dusch, handfat eller andra behållare med vatten.
- Håll fukt, vatten och andra vätskor på

avstånd från maskinen, laddningsstationen och anslutningskabeln och använd aldrig delarna med fuktiga händer.

- Dränk aldrig maskinen, laddningsstationen och anslutningskabeln i vatten.
- Spola aldrig av delarna under rinnande vatten.
- Klipp aldrig blöta djur.
- Undvik att djuret står eller går på eller trasslar in sig i anslutningskabeln.

- Använd inte maskinen om den har fallit ner i vatten.
 - Maskinen ska stängas av och frångopplas från elnätet när maskinen ska rengöras, smörjas med olja eller underhållas.
 - Dra genast ut nätadaptern ur eluttaget om ett fel inträffar under uppladdning eller vid drift med kabel.
 - Undvik att böja eller trassla ihop anslutningskabeln.
 - Låta aldrig anslutningskabeln runt maskinen vid förvaring.
- Anslutningskabeln kan knäckas eller isoleringen kan skadas.
- Använd inte maskinen när maskinen, knivhuvudet, laddningsstationen, batteriet eller anslutningskabeln är skadade eller elektriska delar är frilagda. Frångoppla genast maskinen från elnätet och informera serviceverkstaden (se bruksanvisningens baksida)!

⚠ AKTA**Risk för skador på grund av knivhuvudet!**

- Vidrör aldrig området vid knivhuvudet eller knivhuvudet när maskinen är på.
- Stäng av maskinen när den läggs ner eller vid montering eller demontering av en extra kam.

⚠ AKTA**Risk kvävning på grund av smådelar!**

- Förvara maskinen utanför barns räckhåll.
- Se till att barn inte kan få tag på förpackningsmaterial, t.ex. folie.

! OBSERVERA**Materiella skador!**

- Maskinen får endast användas med originalnätadaptern.  Alla nätadapterar av modellerna C20 eller

- typ 152920 kan användas.
- Hårklippmaskinen får endast drivas med en nätdel som motsvarar uppgifterna på typskylten.
- Utsätt aldrig maskinen för temperaturer under 0 °C eller över + 40 °C under längre tid.
- Skydda den mot direkt solstrålning.
- Knivhuvudet är en precisionsdel. Skydda det mot skador.
- Reparationer får endast utföras av auktoriserade serviceverkstäder (se bruksanvisningens baksida).
- Skydda anslutningsledningen mot skador. Dra aldrig i anslutningsledningen.
- Håll i nätadaptern när den dras ut ur eluttaget.
- Demontera inte knivhuvudet.
- Försök aldrig att ta bort damm och främmande föremål från maskinens inre med vassa föremål.
- Använd aldrig aggressiva eller slipande rengöringsmedel vid rengöring av maskinen. På grund av olika skötsel- och

rengöringsprodukter går det inte att utesluta att gummifötterna under laddningsstationen skadas av produkterna och efterlämnar rester på underlaget.

hantering av maskinen och de faror som den kan orsaka. Barn får inte leka med maskinen. Rengöring och underhåll får inte utföras av barn som inte är under uppsikt.

⚠ AKTA

Maskinen kan användas av barn fr.o.m. 8 år samt personer med reducerade fysiska, sensoriska eller mentala förmågor eller brist på erfarenhet och kunskap under uppsikt eller om de har informerats om säker

Leveransomfattning

► Information

En jordfelsbrytare med en utlösningssström på mindre än 30 mA i fastighetens elnät ger ett extra skydd.

Vi rekommenderar att låta en elektriker installera en jordfelsbrytare.

Lagar och standarder

Säkerheten hos den här elektriska maskinen uppfyller erkända tekniska regler och gällande säkerhetslagstiftning.

Indikeringar med lysdioder eller IR-ljus överskrider inte laserklass 1 enligt IEC 60825-1.

Produkten uppfyller CE-direktivet.



Leveransomfattning

Modell Style Midi (OC20)

- Klippmaskin [4]
- Nätadapter [1]
- Laddningsstation [10]
- Kamhållare [11]
- Rengöringsborste [12]
- Oljeflaska [13]
- Extra kammar [14]
- Bruksanvisning

► Information

Modellmärkningen finns på undersidan av maskinen.

Förberedelser

Ställ upp laddningsstationen

1. Dra anslutningsledningen så att ingen kan snubbla över den.
2. Låt inte ledningarna komma i kontakt med varma ytor.

Ladda upp batteriet

► Information

I maskinen finns ett modernt litiumjonbatteri som har en hög kapacitet och en låg vikt.

Det har ingen minneseffekt och håller längre vid korrekt hantering.

När maskinen levereras är den inte klar för batteridrift.

Ladda upp maskinen två timmar före första användningen. Normal laddningstid därefter är en timme. Laddningsindikeringen med lysdioder [5] lyser beroende på laddningstillståndet vid drift och under laddningen permanent.

1. Kontrollera att den nätspänning som är angiven på nätadapters typskylt [1] och fastighetens spänning är densamma.
2. Anslut nätadapters till eluttaget och nätadapters anslutningskontakt [3] till uttaget på laddningsstationen [2].
3. Placera maskinen i laddningsstationen [10]

► Information

- Maskinen kan också laddas upp genom att nätadapters anslutningskabel ansluts direkt till laddningsuttaget på maskinen [8].

Färgerna på laddningsindikeringen med lysdioder [5] visar laddningstillståndet:

Färg	Laddningstillstånd
Röd	Batteriet är tomt.
Gul	Batteriet är delvis uppladdat.
Grön	Batteriet är fulladdat.

Använda

Ställ in klipplängden

Med extra kam

Sätt den på önskad extra kam [14] på knivhuvudet. Använd endast originaltillbehör!

Bäst klippresultat i kombination med en extra kam får man i steg 1 (0,5 mm) på klipplängdjusteringen.

Med knivhuvudet

Klipplängden med knivhuvudet går att ställa in i fyra steg från 0,5 till 2,5 mm.

Ställ in önskad klipplängd med spaken [6] på undersidan av maskinen.

Stäng av och slå på maskinen

Tryck på strömbrytaren [5].

Rengör, sköt och förvara

Rengör maskinen

1. Torka då och då av maskinen med en fuktig trasa.
2. Torka den därefter.

Rengör knivhuvudet

För att undvika förhöjt slitage på knivhuvudet och motorn ska knivhuvudet rengöras regelbundet och smörjas med olja vid angivna ställen.

Rengör och smörj knivhuvudet med olja noga en gång om dagen vid regelbunden användning:

1. Stäng av maskinen.
2. Ta försiktigt bort håren med rengöringsborsten.
3. Ta bort knivhuvudet [15] regelbundet för att ta bort hårrester invändigt i maskinen.
4. Tryck på ovansidan mot knivhuvudet och ta bort det från maskinen [A].
5. Tryck isär den övre och nedre kniven lite grann [B] och använd rengöringsborsten [12] för att ta bort håren mellan skärknivarna.

Smörj knivhuvudet med olja

Knivhuvudet ska smörjas varje dag med olja vid tandningen och kontaktytan [C].

1. Ta bort hårrester med rengöringsborsten före smörjning med olja.
2. Använd endast bifogad olja [13].

Olja kan beställas från serviceverkstäderna (se bruksanvisningens baksida).

Rengör laddningskontakterna

Laddningen kan avbrytas eller störas om laddningskontakterna [8] på maskinen, på laddningsstationen eller anslutningskontakten [3] på nätadaptern [1] är smutsiga.

1. Rengör kontaktorna med en trasa fuktad med alkohol eller etanol.
2. Torka av laddningskontakterna.
Använd endast laddningsstationen [10] när kontaktorna är torra och rena.

Förvara

Förvara alltid maskinen i uppladdat tillstånd om den inte ska användas under en tid.

Förvara maskinen svalt, torrt och frostfritt (optimalt är 15 °C).

På det här sättet åldras inte batteriet i förtid.

Linda inte anslutningsledningen runt maskinen eftersom ledningen då kan skadas.

Felåtgärder

Vad ska man göra när ...

Fel	Åtgärd
... det inte går att slå på maskinen	<ul style="list-style-type: none">Om batteriet är tomt, ska maskinen laddas i laddningsstationen [10] eller med nätadaptern [1].
... knivhuvudet "drar" i håret	<ul style="list-style-type: none">Rengör och smörj knivhuvudet [15] med olja (se bild [B] och [C]).
... laddningsindikeringen med lysdioder inte lyser	<ul style="list-style-type: none">Rengör laddningskontakterna [8].Maskinen sitter inte korrekt i laddningsstationen. Placera den korrekt.Anslut nätadaptern korrekt.Anslutningskabeln eller nätadaptern är defekt.Batteriet är djupurladdat och måste laddas upp längre än normalt.

Maskinen slås av automatiskt

Fel	Åtgärd
... maskinen slås av automatiskt	<ul style="list-style-type: none">Om batteriet är tomt, ska maskinen laddas i laddningsstationen eller med nätadaptern.
... användningstiden för en batteriladdning är betydligt kortare än tidigare	<ul style="list-style-type: none">Rengör och smörj knivhuvudet [15] med olja (se bild [B] och [C]).
... batteriet inte kan laddas upp	<ul style="list-style-type: none">Skicka tillbaka maskinen till serviceverkstäderna som anges på bruksanvisningen baksida.

► Information

Alla delar i elektrotekniska maskiner utsätts till viss del för slitage med tiden. För att säkerställa korrekt funktion och säkerhet rekommenderar vi därför regelbundna kontroller på serviceverkstäderna (se bruksanvisningens baksida).

Reservdelar

Använd endast originalreservdelar som kan beställas från serviceverkstäderna (se bruksanvisningens baksida).

Om anslutningskabeln är skadad eller klämd måste den bytas ut komplett med nätadaptorn.

Tekniska data

Modell	Style Midi (OC20)
Nätadapter	Typ 152920 eller C20
Ineffekt	100 - 240 V AC; 50/60 Hz
Uteffekt	5,9 - 6,5 V DC/900 mA
4 klipplängder	0,5 - 2,5 mm
5 extra kammar	4, 8, 12, 16, 20 mm
Mått (L x B x H)	175 x 46 x 50 mm
Vikt (maskin)	< 240 g
Ljudtrycksnivå LpA	< 70 dB(A)
Tot. vibrationsvärde ah	3,96 m/s ²

Avfallshantering



Maskinen är märkt i enlighet med direktivet 2002/96/EG för avfall som innehåller elektriska eller elektroniska produkter (WEEE).

Dessa produkter får efter sin livslängd inte slängas med vanligt hushållsavfall utan ska lämnas till en återvinningscentral för elektriska och elektroniska produkter.

Detta gäller även för elektriska produkter inte använts för privat bruk utan på t.ex. företag eller av hantverkare.

Om den lokala återvinningscentralen inte tar emot kommersiellt använda elektriska produkter, kan de informera om korrekt avfallshantering.

Symbolen på produkten, bruksanvisningen eller förpackningen informerar om detta. Materialen kan återvinnas i enlighet med märkningen. Återanvändning, återanvändning av material eller andra former av återanvändning av äldre produkter ger ett viktigt bidrag till miljöskyddet.

Garanti

Demontera batteriet

1. Frånkoppla maskinen från elnätet.
2. Lossa spaken [6].
3. Ta bort knivhuvudet [15]. Tryck på ovansidan mot knivhuvudet och ta bort det från maskinen.
4. Lossa de tre skruvarna på maskinens undersida [9].
En Torx T6-skruvmejsel krävs (ingår inte i leveransen).
5. Ta bort husets underdel.
6. Ta ut batteriet [7] och avfallshantera det korrekt.

Miljöskydd

I maskinen finns ett litiumjonbatteri. Batteriet måste demonteras vid kassering av maskinen (se avsnittet "Demontera batteriet").

Batteriet får aldrig kastas med hushållsavfall.

Om maskinen inte ska användas längre, kan den lämnas till försäljningsstället eller till en offentlig återvinningscentral.

Garanti

Kära kund!

Vi lämnar en lagstadgad garanti på tjugofyra månader från och med försäljningsdatum för alla brister som beror på material- eller tillverkningsfel.

- Om ett fel inträffar inom den här tidsperioden, har vi rätt att reparera eller byta den här produkten mot en felfri produkt.
- Garantin gäller endast mot uppvisande av originalkvitto eller faktura. Spara kvittot eller fakturan för att kunna fastställa försäljningsdatum.
- Garantin omfattar inte skador som orsakats av felaktig användning eller normalt slitage.
- Garantin gäller inte heller om icke-auktoriserade personer gjort ingrepp i produkten eller om produkter från andra tillverkare använts vid monteringen.
- Garantin omfattar inte fel som endast påverkar produktens värde och användning i mindre mån.
- Slitagedelar omfattas inte av garantin. Typiska delar som regelbundet utsätts för slitage är särskilt batteriet och knivhuvudet.
- Kontakta ansvarig serviceverkstad vid garantiärenden. Adresserna finns på bruksanvisningens baksida.

Suomi

Turvallisuus	122
Määräystenmukainen käyttö.....	122
Käyttäjälle kohdistetut vaatimukset.....	122
Symbolit ja merkkisanat	122
Lait ja normit	127
Toimituslaajuus	128
Valmistelu	128
Latausaseman pystyttäminen.....	128
Akun lataaminen	128
Käyttö 129	
Leikkuupituuden asettaminen.....	129
Laitteen kytkeminen päälle ja pois.....	129

Puhdistus, hoito, säilytys	130
Laitteen puhdistaminen	130
Teräpään puhdistaminen	130
Teräpään öljyäminen	130
Latauskoskettimien puhdistaminen	130
Säilytys	131
Häiriönpoisto	131
Mitä tehdä, kun	131
Laite kytkeytyy pois päältä itsestään	132
Varaosat	132
Tekniset tiedot	132
Hävittäminen	133
Takuu	134

Turvallisuus

Määräystenmukainen käyttö

Laite on suunniteltu ja rakennettu ainoastaan tässä kuvattuun määräystenmukaiseen käyttöön.

Laite on tarkoitettu ainoastaan koirien ja kissojen trimmaamiseen.

Laite on suunniteltu käytettäväksi vain sisätiloissa.

Laite on suunniteltu käytettäväksi ammattikäytössä.

Määräystenmukaiseen käyttöön kuuluu myös kaikkien tämän ohjeen sisältämien tietojen noudattaminen.

Kaikki laitteen määräystenmukaisen käytön ylittävä tai muu käyttö katsotaan virheelliseksi käytöksi ja on kiellettyä.

Muut käyttötarkoitukset, erityisesti käyttö vaarallisille eläinlajeille, erityisesti petoeläimille, on nimenomaisesti kielletty.

Käyttäjälle kohdistetut vaatimukset

Koneen turvallinen käyttö asettaa käyttäjälle vain vähäisiä vaatimuksia. Ne on kuitenkin otettava ehdottomasti huomioon ja täytettävä.

- Käyttäjällä on kokemusta trimmattavien eläinten käsittelystä.
- Käyttäjä on lukenut ja ymmärtänyt käyttöohjeen tai ammattihenkilö on opastanut häntä käytössä ja kertonut käyttöön liittyvistä vaaroista.

Symbolit ja merkkisanat

Tästä käyttöohjeesta löytyy seuraavat turvallisuusohjeet:

VAROITUS

Merkkisana VAROITUS merkitsee mahdollista vaaraa. Huomioimattomuus saattaa johtaa kuolemaan.

VARO

Merkkisana VARO merkitsee mahdollista vaaraa. Huomioimattomuus saattaa johtaa vammoihin.

! Huomio

Sana Huomio merkitsee mahdollisia esinevahinkoja. Huomioimattomuus saattaa johtaa laitevaurioihin.

Ympäristönsuojelu

Sana Ympäristönsuojelu merkitsee tietoja ympäristönsuojeluun.

► Ohje

Sana Ohje merkitsee tietoja laitteesta tai sen käytöstä.

⚠ VAROITUS

Teräpää voi kuumentua jatkuvassa käytössä!

⚠ VAROITUS

Sähköisku!

- Älä käytä laitetta kylpyammeiden, suihkujen, pesualtaiden tai muiden astioiden läheisyydessä, jotka sisältävät vettä.
- Pidä laite, latausasema ja

liitäntäjohto etäällä kosteudesta, vedestä ja muista nesteistä, äläkä käytä sitä märillä käsillä.

- Älä upota laitetta, latausasemaa ja liitäntäjohtoa veteen.
- Älä huuhtelee sitä virtaavassa vedessä.
- Älä koskaan trimmaa märkiä lemmikkejä.
- Estä lemmikkejä seisomasta tai kävelemästä liitäntäjohdolla tai sotkeutumasta siihen.
- Älä käytä laitetta enää, jos se

pudonnut veteen.

- Laitteen täytyy olla kytkettynä pois päältä ja erotettuna verkosta, kun laitetta puhdistetaan, öljytään tai, kun pitää suorittaa huolto.
- Jos lataamisen tai johdon käytön aikana esiintyy vika, vedä pistokeverkkolaite heti pois pistorasiasta.
- Vältä liitäntäjohdon taittamista tai sotkeutumista.
- Älä koskaan kiedo sähköjohtoa varastoinnin aikana koneen

ympärille. Se saattaa aiheuttaa murtumia ja eristevaurioita.

- Älä käytä laitetta, jos laite, teräpää, latausasema, akku tai liitäntäjohto on vaurioitunut tai sähköosia on näkyvillä. Irrota laite heti verkosta ja ilmoita huoltoon (katso tämän käyttöohjeen kääntöpuoli)!

VARO

Loukkaantumisvaara teräpäädästä!

- Älä tartu päälle kytkettyyn laitteeseen tai terään.

- Kytke laite pois päältä, kun laitat sen pois kädestä tai pistät tallan päälle tai otat sen pois.

⚠ VARO

Pienosien nieleminen!

- Säilytä laite lasten saavuttamattomissa.
- Pidä myös pakkausmateriaali, kuten esim. kalvot, lasten ulottumattomissa.

! Huomio

Esinevahinkoja!

- Laitetta saa käyttää vain alkuperäisten verkkolaitteiden kanssa.  Jokaista mallin C20 tai tyyppin 152920 verkkolaitetta voidaan käyttää.
- Hiustenleikkuukonetta saa käyttää ainoastaan tyypikilven tietoja vastaavan verkkolaitteen kanssa.
- Älä pidä laitetta pidempää aikaa alle 0 °C:n tai yli + 40 °C:n lämpötiloissa.
- Vältä suoraa auringonsäteilyä.

- Teräpää on tarkkuusosa. Suojaa se vaurioitumisilta.
 - Korjauksia saa suorittaa vain valtuutettu huolto (katso tämän käyttöohjeen kääntöpuoli).
 - Suojaa liitäntäjohto vaurioitumisilta. Älä milloinkaan vedä liitäntäjohtoa.
 - Älä kosketa pistokeverkkolaitetta, kun vedät tämän pois pistorasiasta.
 - Älä pura teräpäätä.
 - Älä milloinkaan yritä poistaa pölyä ja vierasosia laitteen sisältä terävillä esineillä.
- Älä käytä laitteen puhdistamiseen mitään aggressiivisia tai naarmuttavia puhdistusvälineitä. Erilaisten hoito- ja puhdistustuotteiden perusteella ei voida sulkea pois, että latausaseman alla olevat kumijalat tarttuvat yhdestä näistä tuotteista ja jättävät jälkeensä jäämiä alustalle.

 **VARO**

Tätä laitetta voivat käyttää lapset iältään 8 vuotta ja siitä yli sekä

henkilöt, joilla on alentuneita fyysisiä, aistimuksellisia tai mentaalisia kykyjä tai puutteita kokemuksessa ja tietämyksessä, jos heitä valvotaan tai opastetaan koskien laitteen turvallista käyttöä, ja he ymmärtävät siitä tuloksena olevat vaarat. Lapset eivät saa leikkiä laitteen kanssa. Puhdistusta ja käyttäjähuoltoa lapset eivät saa suorittaa ilman valvontaa.

► Ohje

Vikavirtasuojalaitteiston asennus tarjoaa lisäsuojauksen alle 30 mA:n nimellislaukaisuvirralla sisäasennuksessa.

Suosittelimme sähköpiirien jätettävän sähköammattilaisen varmennettavaksi FI-suojakytkenällä.

Lait ja normit

Tämän sähkölaitteen turvallisuus vastaa tekniikan ja laiteturvallisuuslain tunnustettuja ohjeita.

Valonäytöt kuten LEDit tai IR-valo eivät ylitä laserluokkaa 1 normin IEC 60825-1 mukaan.

Tämä tuote on CE-tunnuksen direktiivin mukainen.



Toimituslaajuus

Malli Style Midi (OC20)

- Turkinleikkauskone [4]
- Pistokeverkkolaite [1]
- Latausasema [10]
- Kammanpidin [11]
- Puhdistusharja [12]
- Öljypullo [13]
- Kiinnityskammat [14]
- Käyttöohje

► Ohje

Mallin tunnusmerkintä on laitteen alapuolella.

Valmistelu

Latausaseman pystyttäminen

1. Laita liitäntäjohto niin, että kukaan ei kompastu siihen.
2. Pidä johdot kaukana kuumista pinnoista.

Akun lataaminen

► Ohje

Tässä laitteessa on moderni Li-ioni-akku, joka kunnostautuu erityisen korkealla kapasiteetilla vähäisellä painolla.

Sillä on "Muistivaikutus" ja oikealla käsittelyllä pitkä kestävyys.

Kun laite toimitetaan, se ei ole vielä käyttövalmis akkukäyttöön.

Lataa laitetta ennen ensimmäistä käyttöä 2 tuntia. Sen jälkeen normaali latausaika on 1 tunti. LED-lataustilannäyttö [5] palaa kulloisenkin lataustilan mukaan käytössä ja lataustapahtuman aikana jatkuvasti.

1. Tarkista yhtäpitävyys pistokeverkkolaitteen [1] tyyppikilvellä merkityn verkkojännitteen ja saatavilla olevan jännitteen välillä.
2. Pistä pistokeverkkolaite pistorasiaan ja pistokeverkkolaitteen liitäntäpistoke [3] latausaseman [2] rasiaan.
3. Laita laite latausasemaan [10]

► Ohje

- Voit ladata laitteen myös pistämällä pistokeverkkolaitteen liitäntäjohdon suoraan laitteen [8] latausrasiaan.

LED-lataustilannäytön [5] värit näyttävät lataustilan:

Väri	Lataustila
Punainen	Akku on tyhjä.
Keltainen	Akku on osittain ladattu.
Vihreä	Akku on täysi.

Käyttö

Leikkuupituuden asettaminen

Kiinnityskamman kanssa

Pistä haluttu kiinnityskampa [14] teräpäähän päälle. Käytä vain alkuperäisvaraosia!

Parhaat leikkuutulokset saavutat yhdistelmässä tallan kanssa leikkuupituusasetuksen portaassa 1 (0,5 mm).

Teräpäähän kanssa

Teräpäähän leikkuupituus on aseteltavissa 4 portaassa välillä 0,5 - 2,5 mm.

Aseta haluttu leikkuupituus laitteen alapuolella olevalla vivulla [6].

Laitteen kytkeminen päälle ja pois

Käytä päälle-/pois-painiketta [5].

Puhdistus, hoito, säilytys

Laitteen puhdistaminen

1. Pyyhi laite tilaisuuden tullen kostealla liinalla.
2. Väännä se sen jälkeen kuivaksi.

Teräpään puhdistaminen

Teräpään ja moottorin korotetun kulumisen välttämiseksi teräpää täytyy puhdistaa säännöllisesti ja vastaavat paikat öljytä.

Puhdista ja öljyä säännöllisessä käytössä oleva teräpää kerran päivässä perusteellisesti:

1. Kytke laite pois päältä.
2. Poista karvat varovasti puhdistusharjalla.
3. Ota teräpää [15] säännöllisesti pois, jotta voit poistaa karvajäämät sisältä.
4. Paina yläpuolelta teräpäätä vastaan ja irrota se laitteesta [A].
5. Paina ylempi ja alempi terä hiukan erilleen [B] ja poista puhdistusharjalla [12] leikkuulevyjen välissä olevat karvat.

Teräpään öljyminen

Teräpää täytyy päivittäin öljytä hammastuksessa ja kosketuspinnassa [C].

1. Poista karvajäämät ennen öljyämistä puhdistusharjalla.
 2. Käytä ainoastaan mukana toimitettua öljyä [13].
- Voit tilata öljyä huollosta (katso tämän käyttöohjeen taustapuoli).

Latauskoskettimien puhdistaminen

Jos laitteessa, latausasemalla tai liitäntäpistokkeen [3] pistokeverkkolaitteella [1] olevat latauskoskettimet [8] ovat likaantuneita, lataustapahtuma voidaan keskeyttää tai sitä häiritä.

1. Puhdista koskettimet alkoholilla tai sprillä kostutetulla liinalla.
2. Kuivaa latauskoskettimet.
Käytä latausasemaa [10] vain kuivilla ja puhtailla koskettimilla.

Säilytys

Kun laitetta ei käytetä pidempään aikaa, säilytä se vain ladatussa tilassa. Säilytyksen tulisi tapahtua viileänä, kuivana ja jäätyttömänä (optimaalinen on 15 °C).

Tällä tavalla estetään akkujen ennenaikainen ikääntyminen. Älä kierrä liitäntäjohtoa laitteen ympärille, koska tämä voi murtua.

Häiriönpoisto

Mitä tehdä, kun ...

Häiriö	Poisto
... laitetta ei saa kytkettyä päälle	<ul style="list-style-type: none"> Jos akku on tyhjä, lataa laite latausasemassa [10] tai pistokeverkkolaitteella [1].
... teräpää "nyppii" karvoja	<ul style="list-style-type: none"> Puhdista ja öljyä teräpää [15] (ks. kuvaukset [B] ja [C]).
... LED-lataustilanäyttö ei pala	<ul style="list-style-type: none"> Puhdista latauskoskettimet [8]. Laite ei ole oikein latausasemassa. Paikoita se oikein. Liitä pistokeverkkolaite oikein. Liitäntäjohto tai pistokeverkkolaite on viallinen. Akku on syväpurkautunut ja tarvitsee selvästi pidemmän latausajan kuin normaalikäytössä.

Tekniset tiedot

Laite kytkeytyy pois päältä itsestään

Häiriö	Poisto
... laite kytkeytynyt pois päältä itsestään	<ul style="list-style-type: none">Jos akku on tyhjä, lataa laite latausasemassa tai pistokeverkkolaitteella.
... latausaika akkulatauksella on selvästi lyhyempi kuin aikaisemmin	<ul style="list-style-type: none">Puhdista ja öljyä teräpää [15] (ks. kuvaukset [B] ja [C]).
... akkua ei saa enää ladattua	<ul style="list-style-type: none">Lähetä laite käyttöohjeen taustapuolella ilmoitettuun huollon osoitteeseen.

► Ohje

Tekniikan nykyisen tilan mukaan sähköteknisissä laitteissa osiin kohdistuu tiettyssä määrin ajallisesti rajallista kulumista.

Moitteettoman toiminnan ja turvallisuuden varmistamiseksi suosittelemme siksi säännöllistä tarkastusta huollossa (katso tämän käyttöohjeen taustapuoli).

Varaosat

Käytä ainoastaan alkuperäisvaraosia, joita voit tilata huollosta (katso tämän käyttöohjeen taustapuoli).

Jos liitäntäkaapeli on vaurioitunut tai litistynyt, täytyy se vaihtaa kokonaan pistokeverkkolaitteen kanssa.

Tekniset tiedot

Malli	Style Midi (OC20)
Verkkosovitin	Tyyppi 152920 tai C20
Tulo	100 - 240 VAC; 50 / 60 Hz
Lähtö	5,9 - 6,5 VDC / 900 mA
4 leikkuupituutta	0,5 - 2,5 mm
5 tallaa	4, 8, 12, 16, 20 mm
Mitat (P x L x K)	175 x 46 x 50 mm
Paino (laite)	< 240 g
Ääniemission painetaso LpA	< 70 dB(A)
Tärinän kokonaisarvo ah	3,96 m/s ²

Hävittäminen



Tämä laite on merkitty direktiivin 2002/96/EY mukaisesti sähkö- ja elektroniikkalaitteeksi (WEEE).

Tätä sähkölaitetta ei saa kestoikänsä lopussa hävittää normaalissa talousjätteessä/jäteroskapöntössä, vaan se täytyy luovuttaa keräyspisteeseen sähkö- ja elektroniikkalaitteiden kierrätystä varten. Tämä pätee myös sähkölaitteille, joita viimeksi käytettiin ei-yksityisellä alalla, esim. teollisuudessa tai käsityöammatissa.

Mikäli vastaanotto ei-yksityisesti käytetyistä sähkölaitteista on vastuullisilta paikallisilta hävittämislaitoksilta poissuljettu, antaa niiden jäteneuvontapaikka tietoja ympäristöllisesti oikeasta hävittämisestä.

Symboli tuotteessa, käyttöohjeessa tai pakkauksessa viittaa siihen. Materiaalit ovat niiden tunnuksen mukaan edelleenkäytettäviä. Edelleenkäytöllä, uusiokäytöllä tai muilla vanhojen laitteiden hyötykäytön muodoilla suoritetaan tärkeä lisä ympäristön suojaksi.

Akun purkaminen

1. Erotta laite verkosta.
2. Vedä vipu [6] irti.
3. Ota teräpää[15] pois. Paina lisäksi yläpuolelta teräpäästä vastaan ja ota se pois laitteesta.
4. Irrota kolme ruuvia laitteen alapuolella [9].
Lisäksi tarvitset Torx T6 -ruuvimeisselin (ei sisälly toimituslaajuuteen).
5. Irrota kotelon alaosa.
6. Ota akku [7] ulos ja suorita sen asiantunteva hävitys.

Ympäristönsuojelu

Tässä sähkölaitteessa on Li-ioni-akku. Akku täytyy purkaa hävittämistä varten (katso kohta "Akun purkaminen").

Akkua ei saa missään tapauksessa hävittää jäteroskapöntössä.

Kun sähkölaitetta ei enää käytetä, luovuta se myyntipaikassa tai erityisessä vastuullisen paikallisen hävityslaitoksen vastaanottopaikassa (kierrätyslaitos, hyötyjätelaitos, jne.).

Takuu

Arvoisa asiakas,
takaamme tuotteillemme kahdenkymmenen neljän kuukauden (24 kk) laillisen takuun ostopäivästä lähtien kaikille materiaali- tai valmistusvicioista johtuville puutteille.

- Jos odotuksista huolimatta tämän ajanjakson sisällä tässä laitteessa ilmenee puute, vastaamme siitä, että laite valintamme mukaan korjataan tai vaihdetaan toiseen virheettömään laitteeseen.
- Nämä suoritukset todistetaan vain alkuperäislaskun tai ostotositteen esittämisellä. Säilytä ostotosite kauppapäivän todisteena.
- Takuusta poissuljettuja ovat vauriot, jotka on aiheutettu asiaankuulumattomalla käytöllä ja normaalilla kulumisella.
- Takuuvaatimus raukeaa myös, jos tuotteella suoritetaan kajoamisia valtuuttamattomissa paikoissa, tai jos käyttöön tulee asennuksessa vieraita tuotteita.
- Puutteet, jotka vaikuttavat tuotteen arvoon ja tarkoituksenmukaisuuteen vain vähäisesti, eivät sisälly takuuseen.
- Kulutusosat ovat poissuljettuja takuusta. Tyypillisiä osia, joihin säännöllisesti kohdistuu kulumista ja siten ei takuutamme, ovat erityisesti akku ja teräpää.
- Takuutapauksessa on otettava yhteyttä vastuulliseen huoltoon; huollon osoite löytyy tämän käyttöohjeen taustapuolelta.

Dansk

Sikkerhed	136
Formålsbestemt brug	136
Opfordringer til brugeren	136
Symbolforklaringer og signalord	136
Love og standarder	141
Leveringsomfang	142
Forberedelse	142
Opstilling af ladestationen	142
Opladning af batteriet	142
Betjening	143
Indstilling af klippelængde	143
Tænd / sluk apparatet	143

Rengøring, pleje, opbevaring	144
Rengøring af apparatet	144
Rengøring af knivhovedet	144
Smøring af knivhovedet	144
Rengøring af ladekontakter	144
Opbevaring	145
Fejlafhjælpning	145
Hvad gør jeg hvis...?	145
Apparatet slukkes utilsigtet.....	146
Reservedele.....	146
Tekniske data	146
Bortskaffelse	147
Garanti	148

Sikkerhed

Formålsbestemt brug

Apparatet er udelukkende udviklet og konstrueret til den her beskrevne formålsbestemte brug.

Apparatet må udelukkende anvendes til klipning af hunde og katte.

Apparatet er kun konstrueret til indendørs brug.

Apparatet er konstrueret til erhvervmæssig brug.

Formålsbestemt brug omfatter også at alle oplysninger i denne brugsanvisning overholdes.

Enhver brug, der går ud over eller er anderledes end den formålsbestemte brug gælder som forkert brug og er forbudt.

Andre anvendelsesformål, især brugen på farlige dyr, specielt på rovdyr, er udtrykkelig forbudt.

Opfordringer til brugeren

I forbindelse med en sikker brug af maskinen stilles kun ringe krav til brugeren. Disse skal dog tvingende iagttages og følges.

- Brugeren har erfaring med håndtering af de dyr, der skal klippes.
- Brugeren har læst og forstået brugsanvisningen eller er blevet undervist i betjeningen af en fagperson og blevet gjort opmærksom på risiciene.

Symbolforklaringer og signalord

I denne brugsanvisning anvendes følgende sikkerhedsoplysninger:

ADVARSEL

Signalordet ADVARSEL advarer mod en mulig fare.

Tilsidesættelse kan medføre døden.

FORSIGTIG

Signalord FORSIGTIG advarer mod en mulig fare.

Tilsidesættelse kan medføre lette personskader.

! OBS

Ordet OBS markerer mulige materielle skader.

Tilsidesættelse kan medføre skader på apparatet.

Miljøbeskyttelse

Ordet Miljøbeskyttelse markerer oplysninger vedrørende miljøbeskyttelse.

► Bemærk

Ordet Bemærk markerer yderligere oplysninger om apparatet eller dets brug.

⚠ ADVARSEL

**Efter vedvarende brug kan
knivhovedet blive meget varmt!**

⚠ ADVARSEL

Elektrisk stød!

- Benyt aldrig apparatet i nærheden af badekar, bruser, vaskekuammer eller andre beholdere, der indeholder vand.
- Hold apparat, ladestationen og

tilslutningskablet væk fra fugt, vand og andre væsker og betjen det ikke med våde hænder.

- Dyk apparatet, ladestationen og tilslutningskablet ikke ned i vand.
- Skyl det ikke under rindende vand.
- Klip aldrig våde dyr.
- Pas på, at dyr ikke står på tilslutningskablet, går eller hænger fast i det.
- Apparatet må ikke længere benyttes, hvis det er faldet ned i vand.
- Apparatet skal være slukket og

- adskilt fra strømnettet, når det rengøres, smøres eller der skal gennemføres en service.
- Træk apparatet straks ud af stikkontakten, hvis der under opladning eller brugen med kabel optræder en fejl.
 - Pas på, at tilslutningskablet ikke knækkes eller er fordrejet.
 - Strømkablet må aldrig vikles rundt om maskinen ved opbevaring. Dette kan medføre brud og isoleringen kan blive beskadiget.
 - Apparatet må ikke bruges, hvis apparatet, knivhovedet, ladestationen, batteriet eller tilslutningskablet er beskadiget eller elektriske dele er frit tilgængelige. Adskil apparatet straks fra nettet og kontakt servicen (se bagsiden af denne brugsanvisning)!

 **FORSIGTIG**

Risiko for at komme til skade på knivhovedet!

- Grib ikke ind i eller til kniven, mens

apparatet kører.

- Sluk for apparatet, når du lægger det ud af hånden eller sætter en kam på eller tager den af.

FORSIGTIG

Risiko for at sluge små dele!

- Apparatet skal opbevares utilgængeligt for børn.
- Hold også emballeringsmateriale, som f.eks. folier, væk fra børn.

! OBS

Materielle skader!

- Apparatet må kun anvendes med original netdel.  Der kan anvendes enhver netdel af modellen C20 eller type 152920.
- Klippemaskinen må kun anvendes med en netdel iht. angivelserne på typeskiltet.
- Apparatet må ikke i længere tid udsættes for temperaturer under 0 °C eller over + 40 °C.
- Undgå direkte sol.

- Knivhovedet er en præcisionsdel. Beskyt det mod beskadigelser.
- Reparationer må kun udføres af en autoriseret service (se bagsiden af denne brugsanvisning).
- Beskyt tilslutningsledningen mod beskadigelser. Træk aldrig i tilslutningsledningen.
- Tag fat i apparatets netdel, når den tages ud af stikkontakten.
- Knivhovedet må ikke adskilles.
- Forsøg aldrig at fjerne støv eller fremmedlegemer inde i apparatet

med spidse genstande.

- Anvend ingen aggressive eller ridsende rengøringsmidler til rengøring af apparatet. På grund af forskellige pleje- og rengøringsprodukter kan det ikke udelukkes, at ladestationens gummifødder angribes et af disse produkter og efterlader rester på underlaget.

 **FORSIGTIG**

Dette apparat kan anvendes af

personer fra 8 år og opefter samt af personer med nedsatte fysiske, sensoriske eller mentale evner eller som mangler erfaring og viden, hvis der holdes opsyn med dem eller de er blevet instrueret i sikker brug af apparatet og forstår de deraf resulterende farer. Børn må ikke lege med apparatet. Rengøring og brugerservice må ikke gennemføres af børn uden opsyn.

► Bemærk

En ekstra beskyttelse opnås ved at montere af en fejlstrømsanordning, med en mærkeudløsningsstrøm på mindre end 30 mA, i husets installation.

Vi anbefaler, at få en el-fagmand til at sikre strømkredsene med en HFI-relæ.

Love og standarder

Sikkerheden af dette el-apparat stemmer overens med de grundlæggende sikkerhedstekniske regler og loven om apparatsikkerhed.

Lysindikatorer som LEDer eller IR-lys overskrider ikke laserklasse 1 iht. IEC 60825-1.

Produktet er i overensstemmelse med CE-mærkningsdirektivet.



Leveringsomfang

Model Style Midi (OC20)

- hårklipper [4]
- stiknetdel [1]
- ladestation [10]
- kamholder [11]
- rengøringsbørste [12]
- olieflaske [13]
- påsatskam [14]
- brugsanvisning

► Bemærk

Modellets typeskilt sidder på undersiden af apparatet.

Forberedelse

Opstilling af ladestationen

1. Læg tilslutningsledningen således, at man ikke kan snuble over den.
2. Hold kablerne væk fra varme overflader.

Opladning af batteriet

► Bemærk

I dette apparat anvendes et moderne Li-Ion-batteri, som udmærker sig ved en særlig høj kapacitet og lav vægt.

Det har ingen "memory-effekt" og holder i lang tid, hvis det behandles rigtigt.

Når apparatet udleveres, er det endnu ikke parat til batteridrift.

Apparatet skal oplades i 2 timer inden det anvendes første gang. Herefter er den normale opladningstid 1 time. LED-ladeindikatoren [5] lyser alt efter opladningstilstand hele tiden under driften og ved opladning.

1. Kontroller, at netspændingen på stiknetdelens typeskilt [1] og netspændingen stemmer overens.
2. Sæt stiknetdelen i stikdåsen og stiknetdelens tilslutningsstik [3] i ladestationens bøsning [2].
3. Læg apparatet ind i ladestationen [10].

► Bemærk

- Apparatet kan også oplades ved at stiknetdelens tilslutningskabel sættes direkte ind i ladebøsningen [8].

LED-ladeindikatorens farver [5] viser ladetilstanden:

Farve	Ladetilstand
Rød	Batteriet er tomt.
Gul	Batteriet er delvis opladt.
Grøn	Batteriet er fyldt.

Betjening

Indstilling af klippelængde

Med påsætningskam

Sæt den ønskede påsætningskam [14] på knivhovedet. Benyt kun originale reservedele!

De bedste klipperesultater i forbindelse med påsætningskammen opnås med trin 1 (0,5 mm) på klippelængdeindstillingen.

Med knivhovedet

Knivhovedets klippelængde kan indstilles i 4 trin fra 0,5 til 2,5 mm.

Indstil den ønskede klippelængde med armen [6] på undersiden af apparatet.

Tænd / sluk apparatet

Tryk på On-/Off-knappen [5].

Rengøring, pleje, opbevaring

Rengøring af apparatet

1. Tør apparatet fra tid til anden af med en fugtig klud.
2. Gnid det efterfølgende tørt.

Rengøring af knivhovedet

For at undgå en øget slitage af knivhoved og motor skal knivhovedet rengøres regelmæssigt og smøres med olie på de pågældende steder.

Ved regelmæssig brug skal knivhovedet rengøres og smøres en gang om dagen:

1. Sluk apparatet.
2. Fjern forsigtigt hårene med rengøringsbørsten.
3. Tag hertil knivhovedet [15] regelmæssigt af for at fjerne hårrester, der sidder inde i hovedet.
4. Tryk oppefra mod knivhovedet og tag det af fra apparatet [B].
5. Tryk øvre og nedre kniv lidt fra hinanden [B] og fjern med rengøringsbørsten [12] hårene mellem skærepladerne.

Smøring af knivhovedet

Knivhovedet skal hver dag smøres på tænderne og kontaktfladen [C].

1. Fjern hårrester med rengøringsbørsten, inden apparatet smøres.
 2. Anvend udelukkende den medfølgende olie [13].
- Olien kan efterbestilles hos servicen (se bagsiden af denne brugsanvisning).

Rengøring af ladekontakter

Hvis ladekontakterne [8] på apparatet, ladestationen eller tilslutningsstikket [3] på stiknetdelen [1] er snavsede, kan opladningen afbrydes eller forstyrres.

1. Rengør kontakterne med en med alkohol eller spiritus fugtet klud.
2. Tør ladekontakterne.
Brug ladestationen [10] kun med tørre og rene kontakter.

Opbevaring

Hvis apparatet opbevares i længere tid, skal det altid opbevares i opladt stand. Det skal opbevares køligt, tørt og frostfrit (optimalt er 15 °C). På denne måde forhindres en for tidlig ældning af batteriet. Tilslutningsledningen må ikke vikles om apparatet, da ledningen kan knække.

Fejlafhjælpning

Hvad gør jeg hvis...?

Fejl	Afhjælpning
... apparatet ikke kan tændes	<ul style="list-style-type: none"> • Hvis batteriet er tomt, skal apparatet oplades i ladestationen [10] eller med stiknetdelen [1].
... knivhovedet "river" i hårene	<ul style="list-style-type: none"> • Rengør og smør knivhovedet [15] (se fig. [C] og [D]).
... LED-indikatoren ikke lyser	<ul style="list-style-type: none"> • Rengør ladekontakterne [8]. • Apparatet ligger ikke rigtigt i ladestationen. Placer det rigtigt. • Tilslut stiknetdelen korrekt. • Tilslutningskabel eller stiknetdelen er defekt. • Batteriet er dybdeafladet og har brug for tydelig længere opladningstid end normalt.

Tekniske data

Apparatet slukkes utilsigtet

Fejl	Afhjælpning
... apparatet slukkes utilsigtet	<ul style="list-style-type: none">Hvis batteriet er tomt, skal apparatet oplades i ladestationen eller med stiknetdelen.
... løbetiden af et opladt batteri er betydeligt kortere end før	<ul style="list-style-type: none">Rengør og smør knivhovedet [15] (se fig. [C] og [D]).
... batteriet ikke længere kan oplades	<ul style="list-style-type: none">Indsend apparatet til den på bagsiden af brugsanvisningen opførte serviceadresse.

► Bemærk

I henhold til den tekniske standard i dag er de elektriske apparaters komponenter i en vis udstrækning underkastet en tidsmæssigt betinget slitage. For at garantere en upåklagelig funktion og sikkerhed, anbefaler vi derfor en regelmæssig kontrol via servicen (se bagsiden af denne brugsanvisning).

Reserve dele

Anvend udelukkende originale reservedele, som kan bestilles hos servicen (se bagsiden af denne brugsanvisning).

Hvis tilslutningskablet er beskadiget eller presset, skal det udskiftes komplet med stiknetdelen.

Tekniske data

Model	Style Midi (OC20)
Netdel	type 152920 eller C20
Indgang	100 - 240 VAC; 50 / 60 Hz
Udgang	5,9 - 6,5 VDC / 900 mA
4 klippelængder	0,5 - 2,5 mm
5 påsætningskamme	4, 8, 12, 16, 20 mm
Mål (L x B x H)	175 x 46 x 50 mm
Vægt (apparat)	< 240 g
Lydtryksniveau LpA	< 70 dB(A)
Samlet svingningsværdi ah	< 3,96 m/s ²

Bortskaffelse



Dette apparat er mærket iht. direktiv 2002/96/EF om affald af elektrisk og elektronisk udstyr (WEEE).

Dette el-apparat må i slutningen af dets normale levetid ikke bortskaffes via husaffaldet, men skal afleveres på et indsamlingssted for genbrug af elektrisk og elektronisk udstyr.

Dette gælder også for elektriske apparater, som til sidst blev brugt i ikke-private områder, f.eks. erhverv eller håndværk.

Såfremt modtagelsen af ikke-privat brugte elektriske apparater er udelukket af de lokale genbrugsstationer, fås oplysninger om miljøvenlig bortskaffelse hos deres affaldsrådgivning.

Symbolet på produktet, brugsanvisningen eller emballagen gør opmærksom herpå. Materialerne kan genbruges iht. deres mærkning. Med genanvendelse, genbrug af stoffer eller andre former for genbrug af affald fra elektrisk og elektronisk udstyr, ydes et vigtigt bidrag til at beskytte miljøet.

Afmontering af batteriet

1. Adskil apparatet fra nettet.
2. Træk armen [6] af.
3. Tag knivhovedet [15] af. Tryk hertil oppefra mod knivhovedet og tag det af fra apparatet.
4. Løsn de tre skruer på undersiden af apparatet [9].
Hertil er der brug for en Torx T6-skruetrækker (medfølger ikke).
5. Fjern husets underdel.
6. Tag batteriet [7] ud og bortskaf det miljørigtigt.

Miljøbeskyttelse

Dette elektriske apparat indeholder et Li-Ion-batteri. Batteriet skal afmonteres, når det skal bortskaffes (se afsnittet "Afmontering af batteriet").

Batteriet må aldrig smides i husaffaldet.

Hvis det elektriske apparat ikke længere anvendes, skal det afleveres til købsstedet eller en særskilt lokal offentlig genbrugsstation.

Garanti

Kære kunde!

Vi giver fireogtyve måneders garanti på vores produkter fra købsdatoen på alle mangler, som beror på materiale- eller produktionsfejl.

- Hvis der mod forventning skulle opstå en mangel på dette apparat inden for denne periode, garanterer vi at apparatet efter vores valg vil blive repareret eller udskiftet med et andet, fejlfrit apparat.
- Disse ydelser erlægges kun mod forevisning af den originale regning eller købskvittering. Opbevar købskvitteringen for at dokumentere købsdatoen.
- Undtagen herfra er skader, som opstår pga. usagkyndig håndtering og normal slitage.
- Garantien bortfalder også, hvis ikke autoriserede steder foretager indgreb i produktet eller der anvendes ikke originale dele ved montering.
- Mangler, som har en ubetydelig indflydelse på værdien eller anvendeligheden af produktet falder ikke ind under garantien.
- Sliddele er undtaget fra garantien. Typiske dele, som regelmæssigt er udsat for slitage og dermed ikke falder ind under garantien, er især batteriet og knivhovedet.
- Kontakt i garantitilfælde vores service; serviceadressen findes på bagsiden af denne brugsanvisning.

Norsk

Sikkerhet 150

 Forskriftsmessig bruk 150

 Krav til brukeren 150

 Symboler og signalord..... 150

 Lover og standarder 155

Leveransens innhold..... 156

Forberedelser 156

 Sette opp ladestasjonen..... 156

 Lade batteriet 156

Betjening..... 157

 Innstilling av klippelengde 157

 Slå på og av apparatet 157

Rengjøring, vedlikehold, oppbevaring.....158

 Rengjøring av apparatet..... 158

 Rengjøring av knivhodet 158

 Olje på knivhodet 158

 Rengjøring av ladekontaktene..... 158

 Oppbevaring 159

Feilsøking159

 Hva må gjøres hvis 159

 Apparatet slår seg av 160

 Reservedeler 160

Tekniske data160

Avfallsbehandling161

Garanti162

Sikkerhet

Forskriftsmessig bruk

Apparatet er utelukkende utviklet og konstruert for den tiltenkte bruken som er beskrevet her.

Apparatet skal kun brukes til klipping av hunder og katter.

Apparatet er utviklet bare for innendørs bruk.

Apparatet er laget for kommersiell bruk.

Med til tiltenkt bruk hører også å overholde alle angivelser i denne bruksanvisningen.

All bruk utover den tiltenkte bruken eller annen bruk av apparatet regnes som feil bruk og er forbudt.

Andre bruksformål, spesielt bruk på farlige dyr, spesielt rovdyr, er uttrykkelig forbudt.

Krav til brukeren

Sikker bruk av maskinen stiller bare få krav til brukeren. Men disse må absolutt følges og oppfylles.

- Brukeren har erfaring i omgang med dyrene som skal klippes.
- Brukeren har lest og forstått bruksanvisningen eller er opplært i betjening, og har fått informasjon om farer, av en fagperson.

Symboler og signalord

I denne bruksanvisningen vil du finne følgende forholdsregler:

ADVARSEL

Signalordet ADVARSEL angir en potensiell fare.

Å ikke overholde dette kan føre til døden.

FORSIKTIGHET

Signalordet FORSIKTIGHET angir en potensiell fare.

Å ikke overholde dette kan føre til skade.

! Forsiktig

Ordet Forsiktig indikerer mulig skade på eiendom.

Å ikke overholde dette kan føre til skade på apparatet.

Miljøvern

Ordet Miljøvern angir informasjon om miljøvern.

► Informasjon

Ordet Informasjon angir informasjon om apparatet eller bruken av det.

⚠ ADVARSEL

Etter langvarig bruk kan fresehodet bli varmt!

⚠ ADVARSEL

Elektrisk støt!

- Ikke bruk apparatet i nærheten av badekar, dusj, håndvasker eller andre elementer som inneholder vann.
- Hold apparatet, laderen og

strømledningen unna fuktighet, vann eller andre væsker, og ikke bruk det med våte hender.

- Ikke legg apparatet, laderen og strømledningen under vann.
- Ikke skyll det under rennende vann.
- Klipp ikke våte dyr.
- Unngå at dyr står på, går på eller vikler seg inn i tilkoblingskabelen.
- Ikke bruk apparatet mer, hvis det har falt i vannet.
- Apparatet må være slått av, og koblet fra strømmettet, når det renses, oljes,

- eller når det gjennomgår service.
- Hvis det oppstår en feil under lading, eller med ledningen, fjerne umiddelbart strømforsyningsenheten fra kontakten.
 - Unngå knekk eller snurr på tilkoblingskabelen.
 - Vikle ikke strømkabelen rundt maskinen ved lagring. Dette kan føre til brudd og skader på isolasjonen.
 - Ikke bruk apparatet hvis enheten, knivhodet, ladestasjonen, batteriet eller strømledningen er skadet, eller

elektriske deler ligger utsatt til. Koble enheten fra strømmettet umiddelbart, og informere service (se baksiden av denne bruksanvisningen)!

FORSIKTIGHET

Fare for skade via knivhodet!

- Ikke ta på kniven til et påslått apparat.
- Slå av apparatet når du har det i hånden, eller setter på eller tar av en kaminnsats.

⚠ FORSIKTIGHET**Svelging av små deler!**

- Hold apparatet borte fra små barn.
- Hold emballasje, som f.eks. film, unna barn.

! Forsiktig**Skade på eiendom!**

- Enheten kan brukes bare med den opprinnelige strømforsyningen. 
Man kan bruke alle nettdeler til modell C20 eller type 152920.
- Klippemaskinen må bare brukes med

en strømforsyning som er i henhold til spesifikasjonene på typeskiltet.

- Plasser ikke enheten over lengre perioder i temperaturer under 0 °C eller over + 40 °C.
- Unngå direkte sollys.
- Knivhodet er en presisjonsdel. Beskytt den mot skader.
- Reparasjoner skal bare utføres av en autorisert servicetekniker (se baksiden av denne brukerhåndboken).
- Beskytt strømledningen mot skader.

- Trekke aldri i strømledningen.
- Ikke berør strømadapteren når du kobler det fra kontakten.
- Ikke ta fra hverandre knivhodet.
- Forsøk aldri å bruke skarpe gjenstander for å fjerne støv og rusk fra innsiden av maskinen.
- Ikke bruk aggressive eller slipende rengjøringsmidler når du rengjør apparatet. På grunn av ulike pleie- og rengjøringsprodukter kan det ikke utelukkes at gummiføttene under laderen angripes av ett av disse

produktene, og at rester avsettes på underlaget.

⚠ FORSIKTIGHET

Denne enheten kan brukes av barn i alderen 8 år og oppover, og av personer med reduserte fysiske, sensoriske eller mentale evner, eller manglende erfaring og kunnskap, hvis de er gitt innføring eller instruksjon om sikker bruk av apparatet og forstår den resulterende risiko. Barn skal ikke leke med apparatet. Rengjøring og brukervedlikehold skal ikke utføres av barn uten tilsyn.

▶ Informasjon

Gir en ekstra beskyttelse ved installasjon av en jordfeilbryter, med strømavbrudd ved mindre enn 30 mA i husinstallasjonen.

Vi oppfordrer deg til å la en elektriker sikre strømkretsen med jordfeilbryter.

Lover og standarder

Sikkerheten til dette elektriske apparatet er i samsvar med anerkjente regler innen teknikk, og med den tyske loven om apparatsikkerhet.

Indikatorer som LED eller IR-lys, overskrider ikke klasse 1 laser i henhold til IEC 60825-1.

Dette produktet følger CE-merkedirektivet.



Leveransens innhold

Modell Style Midi (OC20)

- Hårklippeapparat [4]
- Kontaktplugg [1]
- Ladestasjon [10]
- Kamholder [11]
- Rengjøringsbørste [12]
- Oljeflaske [13]
- Utstikkskam [14]
- Bruksanvisning

► Informasjon

Merkingen av modellen er på undersiden av apparatet.

Forberedelser

Sette opp ladestasjonen

1. Legg strømledningen, slik at ingen kan snuble i dem.
2. Hold ledningen borte fra varme overflater.

Lade batteriet

► Informasjon

Dette apparatet er utstyrt med et moderne Li-Ion-batteri, som karakteriseres ved en spesielt høy kapasitet med lav vekt.

Det har ingen "minneeffekt", og med riktig behandling en lang holdbarhet.

Når apparatet leveres er det ikke klart for batteridrift.

Lade apparatet i 2 timer før første bruk. Deretter er den vanlige ladetiden 1 time. LED ladestatus skjermen [5] lyser permanent, avhengig av ladestatus under bruk og under lading.

1. Sjekk overensstemmelse mellom nettspenning på strømforsyningens [1] merkeskilt, og den tilgjengelige spenningen.
2. Plugg strømadapteren inn i strømuttaket og kontaktpluggen [3] til strømforsyningen inn i kontakten på ladestasjonen [2].
3. Plasser apparatet i ladestasjonen [10]

► Informasjon

- Du kan også lade enheten, ved å koble strømledningen til laderen direkte inn i ladekontakten på apparatet [8].

Fargen på LED-ladenivåvisningen [5] indikerer ladestatus:

Farge	Ladenivå
Rød	Batteriet er tomt.
Gul	Batteriet er delvis ladet.
Grønn	Batteriet er fulladet.

Betjening

Innstilling av klippelengde

Med utstikkskam

Sett på ønsket utstikkskam [14] på knivhodet. Bruk bare originalt tilbehør! Det beste klipperesultatet i kombinasjon med kam oppnår du i trinn 1 (0,5 mm) på klippelengdejusteringen.

Med knivhode

Klippelengden til knivhodet kan justeres i 4 trinn fra 0,5 til 2,5 mm. Juster med armen [6] på undersiden av apparatet, til ønsket klippelengde.

Slå på og av apparatet

Trykk på på-/av-bryter [5].

Rengjøring, vedlikehold, oppbevaring

Rengjøring av apparatet

1. Tørk av apparatet med en fuktig klut.
2. Gni det tørt.

Rengjøring av knivhodet

For å unngå økt slitasje på knivhodet og motor, skal knivhodet rengjøres regelmessig, og oljes på de riktige stedene.

Rengjør og olje knivhodet grundig en gang om dagen, ved regelmessig bruk:

1. Slå av apparatet.
2. Fjerne hårene nøye med rengjøringsbørsten.
3. Ta av knivhodet [15] regelmessig, for å kunne fjerne fastnede hårrester.
4. Trykk fra oversiden mot knivhodet, og løsne den fra apparatet [A].
5. Trykk øvre og nedre blader litt fra hverandre [B], og fjern håret mellom skjæreplatene med rengjøringsbørsten [12].

Olje på knivhodet

Knivhodet må oljes daglig i tannsporene og kontaktflaten [C].

1. Fjern hår rester med rengjøringsbørsten før oljing.
2. Bruk bare den medfølgende oljen [13].

Du kan etterbestille olje fra serviceavdelingen din (se baksiden av denne bruksanvisningen).

Rengjøring av ladekontaktene

Er ladekontaktene [8] på apparatet, på ladestasjonen eller på kontaktpluggen [3] til strømadapteren [1] skitne, kan ladeprosessen bli avbrutt eller forstyrret.

1. Rengjør kontaktene med en klut fuktet med alkohol eller sprit.
2. Tørk ladekontaktene.
Bruk laderen [10] bare med tørre og rene kontakter.

Oppbevaring

Oppbevar apparatet bare i oppladet tilstand, når det ikke er i bruk.

Oppbevaring bør skje kjølig, tørt og frostfritt (optimalt 15 °C).

På denne måten hindrer man for tidlig aldring av batteriet.

Ikke vikle ledningen rundt apparatet, da det kan føre til brudd i ledningen.

Feilsøking

Hva må gjøres hvis ...

Forstyrrelser	Retting
... apparatet slår seg ikke på	<ul style="list-style-type: none"> Når batterinivået er lavt, må du lade apparatet i ladestasjonen [10], eller med strømadapteren [1].
... knivhodet "lugger" i håret	<ul style="list-style-type: none"> Rengjør og olje knivhodet [15] (se illustrasjonene [B] og [C]).
... LED-ladenivå lyser ikke	<ul style="list-style-type: none"> Rengjør ladekontaktene [8]. Apparatet er ikke riktig koblet til ladestasjonen. Plasser det på riktig måte. Koble til strømadapteret på riktig måte. Strømkabelen eller kontaktpluggen er defekt. Batteriet er helt utladet og krever en betydelig lengre ladetid når det brukes normalt.

Tekniske data

Apparatet slår seg av

Forstyrrelser	Retting
... apparatet slår seg av selv	• Når batterinivået er lavt, må du lade apparatet i ladestasjonen, eller med strømadapteren.
... brukstiden på én lading er betydelig kortere enn tidligere	• Rengjør og olje knivhodet [15] (se illustrasjonene [B] og [C]).
... batteriet kan ikke lenger lades	• Send apparatet til serviceadressen som står på baksiden av bruksanvisningen.

► Informasjon

Teknikken i delene i dagens elektrotekniske apparater utsettes til en viss grad punktvis slitasje. For å sikre riktig funksjon og sikkerhet, anbefaler vi regelmessige kontroller av funksjonaliteten (se baksiden av denne bruksanvisningen).

Reservedeler

Bruk kun originale reservedeler, som du kan via service (se baksiden av denne bruksanvisningen). Hvis strømledningen er skadet eller slitt, skal den og kontaktpluggen skiftes.

Tekniske data

Modell	Style Midi (OC20)
Nettadapter	Type 152920 eller C20
Inngang	100 - 240 VAC, 50 / 60 Hz
Utgang	5,9 - 6,5 VDC / 900 mA
4 klippelengder	0,5 - 2,5 mm
5 kamminnsatser	4, 8, 12, 16, 20 mm
Dimensjoner (L x B x H)	175 x 46 x 50 mm
Vekt (apparat)	< 240 g
Utslipps lydtryknivå LpA	<70 dB (A)
Vibrasjonstotalverdi ah	3,96 m/s ²

Avfallsbehandling



Dette apparatet er merket i henhold til direktiv 2002/96 / EF om avfall fra elektrisk og elektronisk utstyr (WEEE).

Dette elektriske apparatet ved endt levetid ikke kastes sammen med vanlig husholdningsavfall, men skal leveres til et mottak for resirkulering av elektrisk og elektronisk utstyr.

Dette gjelder også for elektriske apparater som sist ble brukt i den ikke-private sektor, f.eks. i industri eller håndverk.

Såvidt godkjenning av ikke-privat brukte elektriske apparater er utelukket av vedkommende lokale renovasjonsanlegg, har renovasjonsanlegget informasjon om miljøvennlig avhending.

Symbolet på produktet, bruksanvisningen eller emballasjen indikerer dette. Materialene kan gjenvinnes i henhold til merkingen. Resirkulering, materialgjenvinning eller andre former for bruk av gamle enheter, et viktig bidrag til miljøvern.

Fjerne batteriet

1. Koble apparatet fra strømmettet.
2. Trekk av armen [6].
3. Ta av knivhodet [15]. Press deretter fra toppen mot knivhodet, og fjern det fra apparatet.
4. Løsne de tre skruene på apparatundersiden [9].
Du trenger en Torx T6 skrutrekker (ikke inkludert).
5. Fjern den nedre delen av husets underdel.
6. Ta av batteripakken [7] med en skrutrekker, og sørg for riktig avhending.

Miljøvern

Dette apparatet inneholder et Li-Ion-batterier. Batteriet må fjernes for deponering (se avsnittet "Fjerne batteriet").

Batterier skal aldri kastes i restavfallet.

Når apparatet er ikke lenger er i bruk, lever det på salgsstedet eller i et offentlige deponi (gjenvinningstasjon, gjenbruksstasjon, osv.), godkjent av den ansvarlige lokale myndighet.

Garanti

Kjære kunde,

vi yter for våre produkter en tjuetvåne måneders lovfestet garanti fra kjøpsdato for alle mangler som skyldes material- eller produksjonsfeil.

- I det usannsynlige tilfelle at det i denne perioden oppstår en mangel på dette apparatet, vil vi være ansvarlige for at apparatet, etter vårt skjønn, ordnes ved reparasjon eller ved bytte med et annet feilfritt apparat.
- Disse tjenestene leveres kun mot fremvisning av originalfaktura eller kvittering. Husk å ta vare på kvitteringen som et bevis på kjøpsdato.
- Unntatt fra garantien er skader forårsaket av feil bruk og normal slitasje.
- Garantien gyldighet utløper også ved inngrep i apparatet av ikke-autorisert personell, eller ved påmonteringen av ikke godkjente produkter.
- Defekter som i ubetydelig grad påvirker verdien og anvendbarheten til apparatet, faller ikke inn under garantien.
- Slitasjedeler er unntatt fra garantien. Typiske deler utsatt for slitasje, og som dermed er unntatt vår garanti, er spesielt batteriet og knivhodet.
- Ved garantitilfeller kontakt ansvarlig servicesenter. Du finner serviceadressen på baksiden av denne bruksanvisningen.

Ελληνικά

Ασφάλεια	164
Προβλεπόμενη χρήση	164
Απαιτήσεις για το χειριστή	164
Σύμβολα και λέξεις επισήμανσης.....	164
Νόμοι και πρότυπα.....	170
Παραδιδόμενος εξοπλισμός	171
Προετοιμασία	171
Τοποθέτηση της μονάδας φόρτισης	171
Φόρτιση της επαναφορτιζόμενης μπαταρίας	171
Χειρισμός	172
Ρύθμιση του μήκους κοπής	172
Ενεργοποίηση και απενεργοποίηση της συσκευής...	172

Καθαρισμός, περιποίηση, αποθήκευση	173
Καθαρισμός της συσκευής	173
Καθαρισμός της κεφαλής μαχαιριού	173
Λίπανση της κεφαλής μαχαιριού	173
Καθαρισμός των επαφών φόρτισης.....	173
Αποθήκευση	174
Αντιμέτωπιση σφαλμάτων	174
Τι πρέπει να κάνω, όταν	174
Η συσκευή απενεργοποιείται αυτόματα	175
Ανταλλακτικά.....	175
Τεχνικά χαρακτηριστικά	175
Διάθεση αποβλήτων	176
Εγγύηση	177

Ασφάλεια

Προβλεπόμενη χρήση

Η συσκευή είναι σχεδιασμένη και κατασκευάζεται αποκλειστικά για την περιγραφόμενη στο παρόν προβλεπόμενη χρήση.

Η συσκευή εξυπηρετεί αποκλειστικά το κούρεμα σκύλων και γατών.

Η συσκευή είναι σχεδιασμένη αποκλειστικά για χρήση σε εσωτερικούς χώρους.

Η συσκευή κατασκευάζεται για χρήση στον επαγγελματικό τομέα.

Η προβλεπόμενη χρήση περιλαμβάνει επίσης την τήρηση όλων των υποδείξεων του παρόντος εγχειριδίου οδηγιών.

Κάθε χρήση πέραν της προβλεπόμενης ή διαφορετική χρησιμοποίηση της συσκευής θεωρείται ως αδόκιμη και απαγορεύεται.

Άλλοι σκοποί χρήσης, ιδίως η χρήση σε επικίνδυνα είδη ζώων και ειδικότερα τρωκτικών, απαγορεύεται ρητά.

Απαιτήσεις για το χειριστή

Η ασφαλής χρήση της μηχανής δεν θέτει σημαντικές απαιτήσεις στο χειριστή. Ωστόσο, αυτές πρέπει να λαμβάνονται οπωσδήποτε υπόψη και να πληρούνται.

- Ο χειριστής διαθέτει εμπειρία στη μεταχείριση των ζώων που πρόκειται να κουρέψει.
- Ο χειριστής έχει μελετήσει και κατανοήσει τις οδηγίες χρήσης ή έχει καταρτιστεί από ειδικευμένο άτομο στο χειρισμό και έχει ενημερωθεί για τους κινδύνους.

Σύμβολα και λέξεις επισήμανσης

Στο παρόν εγχειρίδιο οδηγιών χρήσης θα βρείτε τις παρακάτω υποδείξεις ασφαλείας:

ΠΡΟΕΙΔΟΠΟΙΗΣΗ

Η λέξη επισήμανσης ΠΡΟΕΙΔΟΠΟΙΗΣΗ επισημαίνει έναν πιθανό κίνδυνο.

Η παράβλεψή της μπορεί να αποβεί θανατηφόρα.

ΠΡΟΣΟΧΗ

Η λέξη επισήμανσης ΠΡΟΣΟΧΗ επισημαίνει έναν πιθανό κίνδυνο.

Η παράβλεψή της μπορεί να προκαλέσει ελαφρούς τραυματισμούς.

! Προσοχή

Η λέξη Προσοχή επισημαίνει πιθανές υλικές ζημιές.

Η παράβλεψή της μπορεί να προκαλέσει ζημιές στη συσκευή.

Προστασία του περιβάλλοντος

Η λέξη προστασία του περιβάλλοντος επισημαίνει πληροφορίες για την προστασία του περιβάλλοντος.

► Υπόδειξη

Η λέξη υπόδειξη επισημαίνει περαιτέρω πληροφορίες για τη συσκευή και τη χρήση της.

⚠ ΠΡΟΕΙΔΟΠΟΙΗΣΗ

Κατά την παρατεταμένη χρήση μπορεί να υπερθερμανθεί η κεφαλή μαχαιριού!

⚠ ΠΡΟΕΙΔΟΠΟΙΗΣΗ

Ηλεκτροπληξία!

- Μην χρησιμοποιείτε τη συσκευή κοντά σε μπανιέρες, ντους, νιπτήρες ή άλλα δοχεία με νερό.

- Προστατεύετε τη συσκευή, τη μονάδα φόρτισης και το καλώδιο σύνδεσης από υγρασία, νερό και άλλα υγρά και μην τη χειρίζεστε με υγρά χέρια.
- Μην εμβαπτίζετε τη συσκευή, τη μονάδα φόρτισης και το καλώδιο σύνδεσης σε νερό.
- Μην την ξεπλένετε με τρεχούμενο νερό.
- Μην κουρεύετε ποτέ βρεγμένα ζώα.
- Αποφεύγετε να στέκονται ζώα επάνω στο καλώδιο σύνδεσης ή να

- μπλεχτούν σε αυτό.
- Μην χρησιμοποιείτε πλέον τη συσκευή, εάν έχει πέσει σε νερό.
- Η συσκευή πρέπει να είναι απενεργοποιημένη και να έχει αποσυνδεθεί από την παροχή ρεύματος, όταν πρόκειται να καθαριστεί, να λιπανθεί ή να διεξαχθεί σέρβις.
- Εάν κατά τη φόρτιση ή τη λειτουργία με καλώδιο προκύψει κάποιο σφάλμα, αποσυνδέστε αμέσως το βυσματωτό τροφοδοτικό από την πρίζα.
- Αποφεύγετε το τσάκισμα ή την περιτύλιξη του καλωδίου σύνδεσης.
- Μην τυλίγετε ποτέ το ηλεκτρικό καλώδιο γύρω από τη μηχανή κατά την αποθήκευση. Έτσι μπορούν να προκληθούν ρήξη και ζημίες στη μόνωση.
- Μην χρησιμοποιείτε τη συσκευή, όταν αυτή, η κεφαλή μαχαιριού, η μονάδα φόρτισης, η επαναφορτιζόμενη μπαταρία ή το καλώδιο σύνδεσης έχουν υποστεί

ζημίες ή έχουν αποκαλυφθεί ηλεκτρικά εξαρτήματα. Αποσυνδέστε αμέσως τη συσκευή από την παροχή ρεύματος και ενημερώστε το σέρβις (βλ. οπισθόφυλλο αυτών των οδηγιών χρήσης)!

ΠΡΟΣΟΧΗ

Κίνδυνος τραυματισμού από την κεφαλή μαχαιριού!

- Μην βάζετε τα χέρια σας μέσα ή επάνω στο μαχαίρι όταν η συσκευή είναι ενεργοποιημένη.

- Απενεργοποιείτε τη συσκευή, όταν την αφήνετε από τα χέρια σας ή όταν τοποθετείτε ή αφαιρείτε ένα εξάρτημα χτενιού.

ΠΡΟΣΟΧΗ

Κατάποση μικροεξαρτημάτων!

- Φυλάσσετε τη συσκευή σε μέρος στο οποίο δεν έχουν πρόσβαση παιδιά.
- Φυλάσσετε επίσης το υλικό συσκευασίας, όπως, π. χ., μεμβράνες, μακριά από παιδιά.

! Προσοχή

Υλικές ζημιές!

- Η συσκευή πρέπει να λειτουργεί αποκλειστικά με γνήσια τροφοδοτικά.
☐ Μπορεί να χρησιμοποιηθεί οποιοδήποτε τροφοδοτικό μοντέλου C20 ή τύπου 152920.
- Η κουρευτική μηχανή επιτρέπεται να χρησιμοποιείται αποκλειστικά ένα με τροφοδοτικό που πληροί τις προδιαγραφές της πινακίδας τύπου.
- Μην εκθέτετε τη συσκευή για παρατεταμένο διάστημα σε

θερμοκρασίες κάτω του 0 °C ή άνω των + 40 °C.

- Αποφεύγετε την απευθείας έκθεση στην ηλιακή ακτινοβολία.
- Η κεφαλή μαχαιριού είναι ένα εξάρτημα ακριβείας. Προστατεύετε την από ζημιές.
- Τυχόν επισκευές επιτρέπεται να διεξάγονται αποκλειστικά από εξουσιοδοτημένο σέρβις (βλ. πίσω πλευρά του παρόντος εγχειριδίου οδηγιών χρήσης).
- Προστατεύετε το καλώδιο σύνδεσης

από την πρόκληση ζημιών. Μην τραβάτε ποτέ το καλώδιο σύνδεσης.

- Πιάνετε το βυσματωτό τροφοδοτικό όταν το αποσυνδέεται από την πρίζα.
- Μην αποσυναρμολογείτε την κεφαλή μαχαιριού.
- Μην επιχειρήσετε ποτέ να αφαιρέσετε σκόνη και ξένα σώματα από το εσωτερικό της συσκευής με αιχμηρά αντικείμενα.
- Για τον καθαρισμό της συσκευής μην χρησιμοποιείτε διαβρωτικά και

αποξεστικά απορρυπαντικά. Λόγω των διαφορετικών προϊόντων περιποίησης και καθαρισμού δεν μπορεί να αποκλειστεί ότι τα ελαστικά πέλματα κάτω από τη μονάδα φόρτισης θα διαβρωθούν από κάποιο από αυτά τα προϊόντα και θα παραμείνουν κατάλοιπα στην επιφάνεια.

ΠΡΟΣΟΧΗ

Αυτή η συσκευή μπορεί να χρησιμοποιηθεί από παιδιά ηλικίας

από 8 και άνω, καθώς και από άτομα με περιορισμένες σωματικές, αισθητικές ή πνευματικές ικανότητες ή με ελλιπή εμπειρία και γνώση, όταν επιβλέπονται ή έχουν ενημερωθεί σχετικά με την ασφαλή χρήση της συσκευής και κατανοούν τους κινδύνους που αυτή εγκυμονεί. Απαγορεύεται να παίζουν με τη συσκευή παιδιά. Ο καθαρισμός και η συντήρηση από το χρήστη δεν επιτρέπεται να διεξάγονται από παιδιά χωρίς επίβλεψη.

► Υπόδειξη

Πρόσθετη προστασία παρέχει η εγκατάσταση ενός συστήματος προστασίας από ρεύματα διαρροής με ονομαστικό ρεύμα ενεργοποίησης κάτω των 30 mA στην κτιριακή εγκατάσταση.

Συνιστάται να δρομολογήσετε την ασφάλιση των ηλεκτρικών κυκλωμάτων από τον ηλεκτρολόγο σας με κύκλωμα προστασίας-FI.

Νόμοι και πρότυπα

Η ασφάλεια αυτής της ηλεκτρικής συσκευής πληροί τις απαιτήσεις των αναγνωρισμένων τεχνικών κανόνων και του νόμου για την ασφάλεια συσκευών. Οι φωτεινές ενδείξεις, όπως φωτοδίοδοι ή υπέρυθρο φως, δεν υπερβαίνουν την κατηγορία λέιζερ 1 κατά το πρότυπο IEC 60825-1.

Αυτό το προϊόν πληροί τις απαιτήσεις της οδηγίας για τη σήμανση CE.



Παραδιδόμενος εξοπλισμός

Μοντέλο Style Midi (OC20)

- Μηχανή κουρέματος [4]
- Βυσματωτό τροφοδοτικό [1]
- Μονάδα φόρτισης [10]
- Βάση χτένας [11]
- Βούρτσα καθαρισμού [12]
- Φιάλη λαδιού [13]
- Εξαρτήματα χτενιού [14]
- Οδηγίες χρήσης

► Υπόδειξη

Η σήμανση του μοντέλου βρίσκεται στην κάτω πλευρά της συσκευής.

Προετοιμασία

Τοποθέτηση της μονάδας φόρτισης

1. Τοποθετήστε το καλώδιο σύνδεσης κατά τρόπον που να μην σκοντάψει κανείς.
2. Τοποθετήστε τα καλώδια μακριά από επιφάνειες υψηλής θερμοκρασίας.

Φόρτιση της επαναφορτιζόμενης μπαταρίας

► Υπόδειξη

Αυτή η συσκευή περιλαμβάνει μια σύγχρονη επαναφορτιζόμενη μπαταρία ιόντων Li, η οποία διακρίνεται για την εξαιρετικά υψηλή χωρητικότητα και το μικρό της βάρος.

Δεν διαθέτει λειτουργία «Memory» και με την ενδεδειγμένη μεταχείριση έχει μεγάλη διάρκεια ζωής.

Κατά την παράδοσή της, η συσκευή είναι σε λειτουργική ετοιμότητα για τη λειτουργία μπαταρίας.

Φορτίστε τη συσκευή πριν από την πρώτη χρήση για 2 ώρες. Κατόπιν αυτού, η κανονική διάρκεια φόρτισης ανέρχεται σε 1 ώρα. Η ένδειξη LED της κατάστασης φόρτισης [5] ανάβει συνεχώς ανάλογα με την κατάσταση φόρτισης κατά τη λειτουργία και κατά τη διαδικασία φόρτισης.

Χειρισμός

1. Ελέγξτε αν η τάση δικτύου που αναγράφεται στην πινακίδα τύπου του βυσματωτού τροφοδοτικού [1] ταυτίζεται με τη διαθέσιμη τάση.
2. Συνδέστε το βυσματωτό τροφοδοτικό στην πρίζα και το βύσμα σύνδεσης [3] του βυσματωτού τροφοδοτικού στην υποδοχή της μονάδας φόρτισης [2].
3. Τοποθετήστε τη συσκευή στη μονάδα φόρτισης [10]

► Υπόδειξη

- Μπορείτε επίσης να φορτίσετε τη συσκευή συνδέοντας το καλώδιο σύνδεσης του βυσματωτού τροφοδοτικού απευθείας στην υποδοχή φόρτισης της συσκευής [8].

Τα χρώματα της ένδειξης κατάστασης φόρτισης LED [5] σηματοδοτούν την κατάσταση φόρτισης:

Χρώμα	Κατάσταση φόρτισης
Κόκκινο	Η επαναφορτιζόμενη μπαταρία είναι εξαντλημένη.
Κίτρινο	Η επαναφορτιζόμενη μπαταρία είναι εν μέρει φορτισμένη.
Πράσινο	Η επαναφορτιζόμενη μπαταρία είναι πλήρως φορτισμένη.

Χειρισμός

Ρύθμιση του μήκους κοπής

Με εξάρτημα χτενιού

Τοποθετήστε το εξάρτημα χτενιού [14] που θέλετε στην κεφαλή μαχαιριού. Χρησιμοποιείτε αποκλειστικά γνήσια παρελκόμενα!

Τα καλύτερα αποτελέσματα κοπής σε συνδυασμό με το εξάρτημα χτενιού τα επιτυγχάνετε στη βαθμίδα 1 (0,5 mm) της κλίμακας ρύθμισης μήκους κοπής.

Με την κεφαλή μαχαιριού

Το μήκος κοπής της κεφαλής μαχαιριού ρυθμίζεται σε 4 βαθμίδες από 0,5 έως 2,5 mm.

Ρυθμίστε το επιθυμητό μήκος κοπής με το μοχλό [6] στην κάτω πλευρά της συσκευής.

Ενεργοποίηση και απενεργοποίηση της συσκευής

Πατήστε το πλήκτρο On/Off [5].

Καθαρισμός, περιποίηση, αποθήκευση

Καθαρισμός της συσκευής

1. Σκουπίζετε περιοδικά τη συσκευή με υγρό πανί.
2. Κατόπιν αυτού τη στεγνώνετε.

Καθαρισμός της κεφαλής μαχαιριού

Για την αποτροπή της αυξημένης φθοράς της κεφαλής μαχαιριού και του κινητήρα πρέπει να καθαρίζετε τακτικά την κεφαλή μαχαιριού και να τη λιπαίνετε στα αντίστοιχα σημεία.

Για τακτική χρήση, καθαρίζετε και λιπαίνετε σχολαστικά την κεφαλή μαχαιριού μία φορά:

1. Απενεργοποιήστε τη συσκευή.
2. Αφαιρέστε με προσοχή τις τρίχες με τη βούρτσα καθαρισμού.
3. Για το σκοπό αυτό αφαιρείτε τακτικά την κεφαλή μαχαιριού [15] ώστε να μπορείτε να αφαιρέσετε τα κατάλοιπα τρίχας από το εσωτερικό.
4. Πιέστε από την επάνω πλευρά την κεφαλή μαχαιριού και αφαιρέστε την από τη συσκευή [A].
5. Απομακρύνετε ελαφρώς το επάνω από το κάτω μαχαίρι [B] πιέζοντάς τα και αφαιρέστε τις τρίχες μεταξύ των λαμών με τη βούρτσα καθαρισμού [12].

Λίπανση της κεφαλής μαχαιριού

Η κεφαλή μαχαιριού πρέπει να λιπαίνεται στην οδόντωση και στην επιφάνεια επαφής σε καθημερινή βάση [C].

1. Προτού τη λιπάνετε, αφαιρέστε τυχόν κατάλοιπα τρίχας με τη βούρτσα καθαρισμού.
2. Χρησιμοποιείτε αποκλειστικά το συνοδευτικό λάδι [13]. Μπορείτε να παραγγείλετε το λάδι από το συνεργάτη σέρβις της περιοχής σας (βλ. οπισθόφυλλο αυτών των οδηγιών χρήσης).

Καθαρισμός των επαφών φόρτισης

Όταν οι επαφές φόρτισης [8] στη συσκευή, στη μονάδα φόρτισης ή στο βύσμα σύνδεσης [3] του βυσματωτού τροφοδοτικού [1] είναι ακάθαρτες, μπορεί να διακοπεί ή να διαταραχθεί η διαδικασία φόρτισης.

1. Καθαρίζετε τις επαφές με πανί εμποτισμένο με αλκοόλη ή πετρελαϊκό αιθέρα.
2. Στεγνώστε τις κεφαλές φόρτισης. Χρησιμοποιείτε τη μονάδα φόρτισης [10] μόνο με στεγνές και καθαρές επαφές.

Αντιμετώπιση σφαλμάτων

Αποθήκευση

Όταν δεν πρόκειται να χρησιμοποιήσετε τη συσκευή για παρατεταμένο διάστημα, την αποθηκεύετε μόνο σε φορτισμένη κατάσταση.

Η συσκευή πρέπει να αποθηκεύεται σε δροσερό, στεγνό χώρο χωρίς παγετό (ιδανική είναι η θερμοκρασία 15 °C).

Κατ' αυτόν τον τρόπο αποτρέπεται η πρόωγη παλαίωση της επαναφορτιζόμενης μπαταρίας.

Μην τυλίγετε το καλώδιο σύνδεσης γύρω από τη συσκευή, γιατί έτσι μπορεί να σπάσει.

Αντιμετώπιση σφαλμάτων

Τι πρέπει να κάνω, όταν ...

Βλάβη	Αντιμετώπιση
... η συσκευή δεν τίθεται σε λειτουργία	<ul style="list-style-type: none">Εάν είναι εξαντλημένη η μπαταρία, φορτίστε τη συσκευή στη μονάδα φόρτισης [10] ή με το βυσματωτό τροφοδοτικό [1].
... όταν η κεφαλή μαχαιριού «μαγκώνει» τις τρίχες	<ul style="list-style-type: none">Καθαρίστε και λιπάνετε την κεφαλή μαχαιριού [15] (βλ. εικόνες [B] και [C]).
... δεν ανάβει η ένδειξη κατάστασης φόρτισης LED	<ul style="list-style-type: none">Καθαρίστε τις επαφές φόρτισης [8].Η συσκευή δεν εφαρμόζει σωστά στη μονάδα φόρτισης. Τοποθετήστε την σωστά.Συνδέστε σωστά το βυσματωτό τροφοδοτικό.Το καλώδιο σύνδεσης ή το βυσματωτό τροφοδοτικό είναι ελαττωματικό.Η επαναφορτιζόμενη μπαταρία έχει εκφορτιστεί εντελώς και χρειάζεται σαφώς μεγαλύτερο διάστημα φόρτισης σε σύγκριση με την κανονική λειτουργία.

Η συσκευή απενεργοποιείται αυτόματα

Βλάβη	Αντιμετώπιση
... η συσκευή απενεργοποιείτε αυτόματα	<ul style="list-style-type: none"> Εάν είναι εξαντλημένη η μπαταρία, φορτίστε τη συσκευή στη μονάδα φόρτισης ή με το βυσματωτό τροφοδοτικό.
... ο χρόνος λειτουργίας με μία φόρτιση μπαταρίας είναι σαφώς μικρότερος απ' ότι προηγουμένως	<ul style="list-style-type: none"> Καθαρίστε και λιπάνετε την κεφαλή μαχαιριού [15] (βλ. εικόνες [B] και [C]).
... η επαναφορτιζόμενη μπαταρία δεν φορτίζεται	<ul style="list-style-type: none"> Επιστρέψτε τη συσκευή στη διεύθυνση σέρβις που παρατίθεται στο οπισθόφυλλο των οδηγιών χρήσης.

► Υπόδειξη

Με βάση το σύγχρονο επίπεδο της τεχνολογίας, τα εξαρτήματα των ηλεκτροτεχνικών συσκευών υφίστανται σε κάποιο βαθμό φθορά με την πάροδο του χρόνου.

Για τη διασφάλιση της άποψης λειτουργίας και της ασφάλειας συνιστάται συνεπώς ο τακτικός έλεγχος από το συνεργάτη σέρβις (βλ. οπισθόφυλλο αυτών των οδηγιών χρήσης).

Ανταλλακτικά

Χρησιμοποιείτε αποκλειστικά γνήσια ανταλλακτικά, τα οποία μπορείτε να παραγγείλετε μέσω του σέρβις (βλ. οπισθόφυλλο αυτών των οδηγιών χρήσης). Εάν το καλώδιο σύνδεσης έχει υποστεί ζημίες ή συνθλιβεί, πρέπει να αντικατασταθεί μαζί με το βυσματωτό τροφοδοτικό.

Τεχνικά χαρακτηριστικά

Μοντέλο	Style Midi (OC20)
Φορτιστής	Τύπος 152920 ή C20
Είσοδος	100 - 240 VAC, 50/60 Hz
Έξοδος	5,9 - 6,5 VDC/900 mA
4 μήκη κοπής	0,5 - 2,5 mm
5 εξαρτήματα χτενιού	4, 8, 12, 16, 20 mm
Διαστάσεις (Μ x Π x Υ)	175 x 46 x 50 mm
Βάρος (συσκευής)	< 240 g
Στάθμη ηχητικής πίεσης εκπομπής LpA	< 70 dB(A)
Συνολική τιμή ταλάντωσης ah	3,96 m/s2

Διάθεση αποβλήτων



Αυτή η συσκευή επισημαίνεται σύμφωνα με την οδηγία 2002/96/EK για τον άχρηστο ηλεκτρικό και ηλεκτρονικό εξοπλισμό (WEEE).

Στο τέλος της διάρκειας ζωής της, αυτή η συσκευή δεν επιτρέπεται να διατεθεί στα κοινά οικιακά απορρίμματα/σε κάδο απορριμμάτων, αλλά πρέπει να παραδοθεί σε ένα σημείο συλλογής για ανακύκλωση ηλεκτρικών και ηλεκτρονικών συσκευών.

Το αυτό ισχύει για ηλεκτρικές συσκευές, οι οποίες δεν χρησιμοποιήθηκαν τελευταία στον ιδιωτικό τομέα, π. χ., στον επαγγελματικό ή βιοτεχνικό τομέα.

Εφόσον αποκλείεται η παραλαβή μη ιδιωτικά χρησιμοποιούμενων ηλεκτρικών συσκευών από τους αρμόδιους τοπικούς φορείς διάθεσης αποβλήτων, η υπηρεσία παροχής συμβουλών για τα απόβλητα αυτών των φορέων παρέχει πληροφορίες για την οικολογική διάθεση.

Το σύμβολο στο προϊόν, στις οδηγίες χρήσης ή στη συσκευασία ενημερώνει σχετικά. Τα υλικά κατασκευής είναι επαναχρησιμοποιήσιμα με βάση τη σήμανσή τους. Η επαναχρησιμοποίηση, η ανακύκλωση υλικών ή άλλοι τρόποι ανακύκλωσης μεταχειρισμένων συσκευών συμβάλλουν σημαντικά στην προστασία του περιβάλλοντος.

Αφαίρεση της επαναφορτιζόμενης μπαταρίας

1. Αποσυνδέστε τη συσκευή από την παροχή ρεύματος.
2. Τραβήξτε το μοχλό [6].
3. Αφαιρέστε την κεφαλή μαχαιριού [15]. Για το σκοπό αυτό, πιέστε από την επάνω πλευρά την κεφαλή μαχαιριού και αφαιρέστε την από τη συσκευή.
4. Ξεβιδώστε τις τρεις βίδες στην κάτω πλευρά της συσκευής [9].
Για το σκοπό αυτό θα χρειαστείτε ένα κατασαβίδι Torx T6 (δεν περιλαμβάνεται στον παραδιδόμενο εξοπλισμό).
5. Αφαιρέστε το κάτω τμήμα του περιβλήματος.
6. Αφαιρέστε την επαναφορτιζόμενη μπαταρία [7] και διαθέστε την σύμφωνα με τις προδιαγραφές.

Προστασία του περιβάλλοντος

Αυτή η ηλεκτρική συσκευή περιλαμβάνει μια επαναφορτιζόμενη μπαταρία ιόντων Li. Η επαναφορτιζόμενη μπαταρία πρέπει να αφαιρεθεί για τη διάθεσή της (βλ. παράγραφο «Αφαίρεση της επαναφορτιζόμενης μπαταρίας»).

Η επαναφορτιζόμενη μπαταρία δεν πρέπει σε καμία περίπτωση να απορριφθεί σε κάδο απορριμμάτων.

Όταν η ηλεκτρική συσκευή δεν πρόκειται να χρησιμοποιηθεί άλλο, την παραδίδεται στο σημείο πώλησης ή σε ανεξάρτητο σημείο συλλογής του αρμόδιου τοπικού δημόσιου φορέα διάθεσης (κέντρο ανακύκλωσης, κέντρο συλλογής επαναχρησιμοποιήσιμων υλικών κλπ.).

Εγγύηση

Αξιότιμοι πελάτες,
για τα προϊόντα μας σας παρέχουμε νομική εγγύηση είκοσι τεσσάρων μηνών από την ημερομηνία αγοράς για όλα τα ελαττώματα που οφείλονται σε σφάλματα υλικού ή κατασκευής.

- Εάν, παρ' όλα αυτά, προκύψει κάποιο ελάττωμα στη συσκευή εντός αυτής της προθεσμίας, θα αντικαταστήσουμε τη συσκευή κατ' επιλογή μας με επισκευή ή αντικατάσταση παρέχοντάς σας μια άλλη άθικτη συσκευή.
- Αυτές οι παροχές προϋποθέτουν την υποβολή του πρωτότυπου τιμολογίου ή της απόδειξης αγοράς. Φυλάξτε την απόδειξη αγοράς ως αποδεικτικό της ημερομηνίας αγοράς.
- Από την εγγύηση εξαιρούνται ζημίες, οι οποίες οφείλονται σε αδόκιμη χρήση ή φυσιολογική φθορά.
- Η εγγύηση παύει να ισχύει σε περίπτωση επεμβάσεων στη συσκευή από μη εξουσιοδοτημένα άτομα ή όταν χρησιμοποιούνται προϊόντα τρίτων κατασκευαστών κατά τη συναρμολόγηση.
- Ελαττώματα, τα οποία επηρεάζουν την αξία και την καταλληλότητα χρήσης του προϊόντος σε αμελητέο βαθμό, δεν καλύπτονται από την εγγύηση.
- Τα αναλώσιμα δεν περιλαμβάνονται στην εγγύηση. Χαρακτηριστικά εξαρτήματα, τα οποία υφίστανται τακτικά φθορά και συνεπώς δεν περιλαμβάνονται στην εγγύηση της εταιρείας μας, είναι ιδίως η επαναφορτιζόμενη μπαταρία και η κεφαλή μαχαιριού.
- Σε περίπτωση αξιώσεων εγγύησης, επικοινωνήστε με το αρμόδιο σέρβις. Η διεύθυνση σέρβις παρέχεται στο οπισθόφυλλο αυτών των οδηγιών χρήσης.

Português

Segurança 179

Utilização prevista 179

Requisitos para o utilizador 179

Símbolos e palavras-sinal..... 179

Leis e normas..... 185

Itens incluídos no fornecimento 186

Preparação 186

Instalação da base de carregamento..... 186

Carregamento da bateria..... 186

Operação 187

Ajuste do comprimento de corte 187

Ligar e desligar o aparelho 187

Limpeza, conservação, armazenamento..... 188

Limpar o aparelho 188

Limpar a cabeça da lâmina 188

Lubrificar a cabeça da lâmina..... 188

Limpar os contactos de carga 188

Armazenamento..... 189

Resolução de falhas..... 189

O que fazer, se..... 189

O aparelho desliga-se sozinho 190

Peças sobressalentes 190

Dados técnicos..... 190

Eliminação 191

Garantia..... 192

Segurança

Utilização prevista

O aparelho foi exclusivamente concebido e construído para a utilização prevista aqui descrita.

O aparelho destina-se exclusivamente à tosquia de cães e gatos.

O aparelho foi concebido para uso exclusivo no interior.

O aparelho foi construído para uso em setores profissionais.

A utilização prevista implica também o cumprimento de todas as instruções fornecidas no presente manual.

Qualquer utilização diferente ou que extravase a definição de utilização prevista é considerada inadequada e, por isso, proibida.

São expressamente proibidos outros fins de utilização, em especial a utilização em espécies perigosas, sobretudo em predadores.

Requisitos para o utilizador

Para uma utilização segura do aparelho, o utilizador precisa de cumprir apenas alguns requisitos. No entanto, é impreterível que os mesmos sejam observados e cumpridos.

- O utilizador deve ter experiência a lidar com os animais a serem tosquados.
- O utilizador deve ter lido e compreendido o manual de instruções ou ter sido instruído sobre a utilização e alertado para os riscos por uma pessoa especializada.

Símbolos e palavras-sinal

Nestas instruções de utilização encontrará as seguintes indicações de segurança:

AVISO

A palavra-sinal AVISO indica um perigo potencial.

A inobservância pode causar a morte.

CUIDADO

A palavra-sinal CUIDADO indica um perigo potencial.

A inobservância pode causar ferimentos ligeiros.

! Atenção

A palavra Atenção indica potenciais danos materiais.

A inobservância pode causar danos ao aparelho.

Proteção do ambiente

A expressão Proteção do ambiente indica informações sobre proteção ambiental.

► Nota

A palavra Nota indica informações adicionais sobre o aparelho ou o respetivo uso.

⚠ AVISO

Após uso prolongado a cabeça porta-lâminas pode ficar quente!

⚠ AVISO

Choque elétrico!

- Não utilize o aparelho perto de banheiras, duchas, lavatórios ou outros recipientes contendo água.
- Mantenha o aparelho, a base de

carregamento e o cabo de ligação afastados da humidade, água e outros líquidos e não os manuseie com as mãos molhadas.

- Não submerja o aparelho, a base de carregamento nem o cabo de ligação em água.
- Não lave o aparelho sob água corrente.
- Nunca tosquie animais com o pelo molhado.
- Evite que os animais pisem, passem por cima ou fiquem emaranhados no

cabo de ligação.

- Se o aparelho tiver caído na água, não o utilize mais.
- Para limpar, lubrificar ou realizar a manutenção do aparelho, é necessário desligar o aparelho e retirar a ficha da tomada elétrica.
- Se ocorrer um erro durante o carregamento ou durante o funcionamento com o cabo ligado à corrente, retire imediatamente o transformador da tomada.
- Evite dobrar ou emaranhar o cabo

de ligação.

- Nunca guarde o aparelho com o cabo de alimentação enrolado em volta do mesmo. O cabo pode quebrar ou o isolamento pode ficar danificado.
- Se o aparelho, a cabeça da lâmina, a base de carregamento, a bateria ou o cabo de ligação estiverem danificados ou existirem peças elétricas expostas, não utilize o aparelho. Retire a ficha do aparelho imediatamente da tomada e contacte

o serviço de assistência técnica (consulte o verso destas instruções de utilização)!

CUIDADO

Perigo de ferimentos causados pela cabeça da lâmina!

- Com o aparelho ligado, não toque nem agarre na lâmina.
- Desligue o aparelho antes de o pousar ou de colocar ou remover um pente.

CUIDADO

Ingestão de peças pequenas!

- Guarde o aparelho fora do alcance das crianças.
- Também os materiais de embalagem, por exemplo, películas devem ser mantidos afastados das crianças.

! Atenção

Danos materiais!

- O aparelho só pode ser utilizado com fontes de alimentação originais.

-  Pode ser usada qualquer fonte de alimentação do modelo C20 ou tipo 152920.
- A máquina de cortar cabelo só pode ser operada com uma fonte de alimentação correspondente às indicações da chapa de características”.
 - Não exponha o aparelho durante períodos prolongados a temperaturas abaixo de 0 °C nem acima de + 40 °C.
 - Evite a exposição solar direta.
 - A cabeça da lâmina é um componente de precisão. Proteja-a contra danos.
 - As reparações só podem ser realizadas pelo serviço de assistência técnica autorizado (consulte o verso destas instruções de utilização).
 - Proteja o cabo de ligação contra danos. Nunca puxe pelo cabo de ligação.
 - Agarre o transformador quando o retirar da tomada.

- Não desmonte os componentes da cabeça da lâmina.
- Nunca tente remover o pó e corpos estranhos do interior do aparelho usando objetos pontiagudos.
- Não utilize produtos de limpeza agressivos nem abrasivos para limpar o aparelho. Devido à grande variedade de produtos de limpeza e conservação disponíveis, não se pode excluir a hipótese de os pés de borracha da base de carregamento serem atacados por um destes

produtos e deixarem resíduos no respectivo suporte.

CUIDADO

Este aparelho pode ser utilizado por crianças com idade superior a 8 anos e por pessoas com capacidades físicas, sensoriais ou mentais reduzidas ou com pouca experiência e conhecimentos, desde que sejam vigiadas ou tenham sido instruídas sobre a utilização segura do aparelho e compreendam os perigos que podem

ocorrer. As crianças não podem brincar com o aparelho. A limpeza e manutenção do aparelho a cargo do utilizador não podem ser realizadas por crianças sem vigilância.

► Nota

A montagem de um dispositivo diferencial com uma corrente nominal de disparo inferior a 30 mA na instalação elétrica doméstica garante uma proteção adicional.

Recomendamos que mande um electricista instalar um circuito de proteção contra corrente residual na sua instalação elétrica doméstica.

Leis e normas

A segurança deste aparelho elétrico corresponde à especificada nas regras técnicas reconhecidas e na lei alemã relativa à segurança dos aparelhos.

Os indicadores luminosos como LED ou luz de infravermelhos não excedem a classe laser 1 de acordo com a norma IEC 60825-1.

Este produto está em conformidade com a diretiva relativa à marcação CE.



Itens incluídos no fornecimento

Modelo Style Midi (OC20)

- Aparelho de tosquia [4]
- Transformador [1]
- Base de carregamento [10]
- Suporte de pentes [11]
- Escova de limpeza [12]
- Frasco de óleo [13]
- Pentes [14]
- Instruções de utilização

► Nota

A identificação do modelo encontra-se na parte inferior do aparelho.

Preparação

Instalação da base de carregamento

1. Disponha o cabo de ligação de modo a ninguém poder tropeçar nele.
2. Mantenha os cabos afastados de superfícies quentes.

Carregamento da bateria

► Nota

O aparelho possui uma moderna bateria de iões de lítio, caracterizada por uma capacidade especialmente elevada e um baixo peso. Não fica viciada e, quando manuseada corretamente, tem uma longa vida útil.

Quando o aparelho é entregue ainda não está pronto a funcionar com bateria. Antes da primeira utilização, deve carregar o aparelho durante 2 horas. Posteriormente, o tempo de carregamento normal é de 1 hora. O indicador LED do estado de carga [5] está permanentemente aceso durante a operação e o carregamento, dependendo do estado de carga.

1. Verifique se a tensão de alimentação indicada na placa de características do transformador [1] corresponde à tensão disponível.
2. Insira o transformador na tomada e o conector [3] do transformador na tomada da base de carregamento [2].
3. Coloque o aparelho na base de carregamento [10].

► Nota

- Também pode carregar o aparelho, ligando o cabo de ligação do carregador diretamente na tomada de carga do aparelho [8].

As cores do indicador LED do estado de carga [5] indicam o estado de carga:

Cor	Estado de carga
Vermelho	Bateria descarregada.
Amarelo	Bateria parcialmente carregada.
Verde	Bateria carregada.

Operação

Ajuste do comprimento de corte

Com pente

Encaixe o pente [14] pretendido na cabeça da lâmina. Utilize apenas acessórios originais!

Os melhores resultados de corte com o pente são obtidos no nível 1 (0,5 mm) da regulação do comprimento de corte.

Com a cabeça da lâmina

O comprimento de corte da cabeça da lâmina pode ser regulado em 4 níveis diferentes, entre 0,5 e 2,5 mm.

Com o manípulo [6] no lado inferior do aparelho, regule o comprimento de corte desejado.

Ligar e desligar o aparelho

Carregue no botão de ligar/desligar [5].

Limpeza, conservação, armazenamento

Limpar o aparelho

1. De vez em quando, limpe o aparelho com um pano húmido.
2. Em seguida, seque-o bem.

Limpar a cabeça da lâmina

Para evitar um desgaste acrescido da cabeça da lâmina e do motor, a cabeça da lâmina tem de ser regularmente limpa e lubrificada nos pontos previstos para esse efeito.

No caso de utilização regular, limpe e lubrifique muito bem a cabeça da lâmina uma vez por dia:

1. Desligue o aparelho.
2. Com a escova de limpeza, remova cuidadosamente os pelos.
3. Além disso, retire regularmente a cabeça da lâmina [15] para poder remover restos de pelo no interior do aparelho.
4. Exerça pressão na parte superior da cabeça da lâmina e retire-a do aparelho [A].
5. Afaste ligeiramente as lâminas superior e inferior [B] e retire os pelos entre os segmentos de corte com a escova de limpeza [12].

Lubrificar a cabeça da lâmina

A cabeça da lâmina tem de ser lubrificada diariamente nos dentes e na superfície de contacto [C].

1. Antes da lubrificação, retire os restos de pelo com a escova de limpeza.
 2. Utilize exclusivamente o óleo fornecido com o aparelho [13].
- O óleo pode ser encomendado junto do serviço de assistência técnica (consulte o verso destas instruções de utilização).

Limpar os contactos de carga

Se os contactos de carga [8] no aparelho, na base de carregamento ou no conector [3] do transformador [1] estiverem sujos, a operação de carregamento pode ser interrompida ou apresentar falhas.

1. Limpe os contactos com um pano humedecido com álcool ou álcool etílico.
 2. Seque os contactos de carga.
- Utilize a base de carregamento [10] apenas com contactos secos e limpos.

Armazenamento

Se não for utilizar o aparelho durante muito tempo, guarde-o sempre no estado carregado.

O local de armazenamento deve ser fresco, seco e abrigado da geada (a temperatura ideal é de 15 °C).

Deste modo, protege a bateria contra envelhecimento precoce.

Não enrole o cabo de ligação em volta do aparelho, pois pode quebrar.

Resolução de falhas

O que fazer, se...

Falha	Solução
... não for possível ligar o aparelho	<ul style="list-style-type: none"> Se a bateria estiver descarregada, carregue o aparelho na base de carregamento [10] ou com o transformador [1].
... a cabeça da lâmina "arrepelar" os pelos	<ul style="list-style-type: none"> Limpe e lubrifique a cabeça da lâmina [15] (v. ilustrações [B] e [C]).
... o indicador LED do estado de carga não se acender	<ul style="list-style-type: none"> Limpe os contactos de carga [8]. O aparelho não está colocado corretamente na base de carregamento. Posicione-o corretamente. Ligue o transformador corretamente. O cabo de ligação ou o carregador está defeituoso. A bateria está totalmente descarregada e precisa de muito mais tempo para carregar do que na operação normal.

Dados técnicos

O aparelho desliga-se sozinho

Falha	Solução
... o aparelho se desligar sozinho	<ul style="list-style-type: none">Se a bateria estiver descarregada, carregue o aparelho na base de carregamento ou com o transformador.
... o tempo de funcionamento com uma carga da bateria for nitidamente mais curto do que antes	<ul style="list-style-type: none">Limpe e lubrifique a cabeça da lâmina [15] (v. ilustrações [B] e [C]).
... já não for possível carregar a bateria	<ul style="list-style-type: none">Mande o aparelho para a morada do serviço de assistência técnica indicada no verso das instruções de utilização.

► Nota

No estado de avanço técnico atual, as peças de aparelhos eletrotécnicos estão, em certa medida, sujeitas a um desgaste condicionado pelo tempo. Para assegurar o perfeito funcionamento e a segurança, recomendamos, por isso, um controlo regular pelo serviço de assistência técnica (consulte o verso destas instruções de utilização).

Peças sobressalentes

Utilize exclusivamente peças sobressalentes originais, que pode encomendar junto do serviço de assistência técnica (consulte o verso destas instruções de utilização).

Se o cabo de ligação estiver danificado ou esmagado, tem de ser trocado junto com o transformador.

Dados técnicos

Modelo	Style Midi (OC20)
Transformador	Tipo 152920 ou C20
Entrada	100 - 240 VAC; 50 / 60 Hz
Saída	5,9 - 6,5 VDC / 900 mA
4 comprimentos de corte	0,5 - 2,5 mm
5 pentes	4, 8, 12, 16, 20 mm
Dimensões (C x L x A)	175 x 46 x 50 mm
Peso (aparelho)	< 240 g
Nível de pressão acústica de emissão LpA	< 70 dB(A)
Valor total de vibração ah	3,96 m/s ²

Eliminação



Este aparelho tem aposta a marcação de acordo com a Diretiva 2002/96/CE relativa aos resíduos de equipamentos elétricos e eletrónicos (REEE).

No final da sua vida útil, este aparelho elétrico não pode ser eliminado junto com os resíduos domésticos/lixo indiferenciado, mas tem de ser entregue num ponto de recolha próprio para a reciclagem de equipamentos elétricos e eletrónicos.

O mesmo se aplica a equipamentos elétricos ultimamente não utilizados a nível doméstico mas, p. ex., na indústria ou no artesanato.

Se os centros de recolha de resíduos locais recusarem a aceitação de equipamentos elétricos de uso não doméstico, o serviço de aconselhamento em matéria de resíduos fornecerá informações sobre a sua eliminação ecológica.

O símbolo apostado no produto, nas instruções de utilização ou na embalagem chama a atenção para este facto. Os materiais podem ser reciclados de acordo com a respetiva identificação. Através da reutilização, da reciclagem dos materiais e de outras formas de valorização dos equipamentos usados presta um contributo importante para a proteção do ambiente.

Desmontar a bateria

1. Desligue o aparelho da corrente.
2. Retire o manípulo [6].
3. Retire a cabeça da lâmina [15]. Para esse efeito, exerça pressão na parte superior da cabeça da lâmina e retire-a do aparelho.
4. Desaperte os três parafusos no lado inferior do aparelho [9].
Para esse efeito, precisa de uma chave de parafusos Torx T6 (não incluída no fornecimento).
5. Remova a parte inferior do aparelho.
6. Remova a bateria [7] e dê-lhe um destino final adequado.

Proteção do ambiente

No interior deste aparelho elétrico encontra-se uma bateria de iões de lítio. A bateria tem de ser retirada para poder ser eliminada (ver secção "Desmontar a bateria").

Em caso algum, é permitido deitar a bateria no lixo doméstico.

Se o aparelho elétrico já não for usado, entregue-o no local de venda ou num ponto de recolha próprio do organismo público local competente (ecocentro, centro de reciclagem, etc.).

Garantia

Estimado cliente,

Os nossos produtos beneficiam de uma garantia legal de 24 meses a partir da data de compra, a qual cobre todos os defeitos de material ou fabrico.

- Na eventualidade de ocorrer alguma deficiência no aparelho durante este período, procederemos à reparação do mesmo ou à troca por um aparelho isento de defeitos, ficando a escolha da opção ao nosso critério.
- A garantia só é prestada mediante apresentação do recibo original ou do comprovativo de compra. Guarde o comprovativo de compra para comprovar a data de compra.
- A garantia exclui danos causados por utilização incorreta e por desgaste normal.
- A garantia perde a validade se o produto for sujeito a intervenções por entidades não autorizadas ou se tiverem sido instalados produtos não originais.
- Defeitos que afetem apenas de forma negligenciável o valor e o funcionamento do produto não são abrangidos pela garantia.
- As peças de desgaste estão excluídas da garantia. As peças geralmente sujeitas a desgaste, que, por isso, não estão abrangidas pela nossa garantia, são em especial a bateria e a cabeça da lâmina.
- Para reclamar a garantia, entre em contacto com o serviço de assistência técnica competente; a morada encontra-se no verso destas instruções de utilização.

日本語		
安全	194	
適切な使用	194	
操作者への要求事項	194	
記号およびシグナルワード	194	
法律および規格	200	
同梱品	201	
準備	201	
充電ステーションの設置	201	
バッテリーの充電	201	
操作	202	
カット長さの調整	202	
機器の電源オンとオフ	202	
クリーニング、お手入れ、保管	203	
機器のクリーニング	203	
カッターヘッドのクリーニング	203	
カッターヘッドの注油	203	
充電接点のクリーニング	203	
保管	204	
トラブルシューティング	204	
異常時の対処法	204	
機器の電源が自動的に切れる	205	
交換部品	205	
技術データ	205	
廃棄	206	
保証	207	

安全

適切な使用

本機器は、ここに説明されている適切な使用のためにのみ構想および設計されています。

本機器は犬と猫の毛をカットするためにのみ使用するものです。

本機器は室内での使用を前提にして設計されています。

本機器は業務での使用向けに設計されています。

本説明書のすべての指示を守ることも適切な使用のうちに含まれます。

本機器を適切な使用の範囲を超えて使用すること、また、異なった方法で使用することは、不適切な使用とみなされ、禁じられています。

その他の使用目的、特に猛獣などの危険な種類の動物への使用は、固く禁じられています。

操作者への要求事項

機械の安全な使用のために、少しだけ操作者への要求事項があります。ただし、これらの要求事項は絶対に守られ、満たされなければなりません。

- カットする動物を扱った経験が操作者にあること。
- 操作者が取扱説明書を読み、理解していること。または、専門作業員から操作についての指導を受け、リスクに関して注意を受けていること。

記号およびシグナルワード

本使用説明書には、以下の安全上の注意事項が記載されています：

警告

警告というシグナルワードは考えられる危険を示します。
これに従わないと、死に至るおそれがあります。

注意

注意というシグナルワードは考えられる危険を示します。
これに従わないと、軽傷を負うおそれがあります。

! 注記

注記というワードは考えられる物的損害を示します。
これに従わないと、機器が損傷するおそれがあります。

環境保護

環境保護というワードは環境保護に関する情報を示します。

▶注意事項

注意事項というワードは機器またはその使用に関する補足情報を示します。

⚠警告

長時間の使用後はカッターヘッドが熱くなる可能性があります。

⚠警告

感電！

- 浴槽、シャワー、洗面台やその他の水の入った容器の近くでは、本機器を使用しないでください。
- 本機器、充電ステーションおよび接続ケーブルは、湿気や水、その他の液体から遠ざけ、また、濡れた手では操作しないでください。
- 本機器、充電ステーションおよび接続ケーブルを水に浸さないでください。

- い。
- 流水で洗わないでください。
- 濡れた状態の動物を決してカットしないでください。
- 動物が接続ケーブルの上で立ったり歩いたりすること、また、接続ケーブルに絡まることのないようにください。
- 水の中に落ちた機器はそれ以上使用しないでください。
- 機器のクリーニングや注油をする

- 際、またはサービスに依頼する際は、機器の電源を切り、電源網から切り離しておく必要があります。
- 充電中やケーブルを介した作動中に不具合が発生した場合は、直ちに電源プラグをコンセントから抜いてください。
- 接続ケーブルが折れ曲がったり、絡まったりしないようにしてください。
- 保管中、決して機械に電源ケーブル

を巻きつけないでください。巻きつけることによって、破損や絶縁損傷が発生するおそれがあります。

- 本機器、カッターヘッド、充電ステーション、バッテリーまたは接続ケーブルが損傷している場合や、電気部品がむき出しになっている場合は、本機器を使用しないでください。直ちに本機器を電源網から切り離し、サービスにお知らせください（本使用説明書の裏面を参照）。

⚠注意

カッターヘッドによる負傷の危険！

- 機器の電源が入っているときにはカッターに触れないでください。
- 機器を手から離す場合や、コームアタッチメントを脱着する場合は、機器の電源を切ってください。

⚠注意

小部品の誤飲！

- 本機器はお子様の手が届かないとこ

ろに保管してください。

- フィルムなどの包装材もお子様から遠ざけてください。

！注記

物的損害！

- 本機器は純正の電源ユニットでのみ作動させることができます。D□Cモデル **C20** またはタイプ **152920** の電源ユニットを使用することができます。

- ヘアカット機器は、銘板に記されている仕様に合った電源ユニットでのみ作動させることができます。
- 本機器を長時間にわたって **0 °C** 以下または **+ 40 °C** 以上の温度にさらさないでください。
- 直射日光にさらさないでください。
- カッターヘッドは精密部品です。損傷しないようにしてください。
- 修理は必ず認可を受けたサービスにご依頼ください（本使用説明書の裏

面を参照)。

- 接続ケーブルを損傷しないようにしてください。決して接続ケーブルを引っ張らないでください。
- 電源プラグをコンセントから抜くときは、電源プラグをつかんでください。
- カッターヘッドを分解しないでください。
- 先のとがった物で機器内部から埃や異物を取り除こうとすることは決し

てしないでください。

- 機器のクリーニングには刺激性のクリーナーや傷をつけるようなクリーナーを使用しないでください。さまざまなお手入れやクリーニング用の製品が原因で、本製品の充電ステーションの下にあるラバーパッドが傷つけられ、その残骸が基礎部分に残ってしまう可能性がないとは言えません。

▲注意

本機器は 8 歳以上のお子様や身体的・知覚的・精神的弱者の方、経験や知識のない方でも、監視のもとであれば、あるいは、機器の安全な使用に関して教わっていて、結果として生じる危険を理解していれば、使用することができます。お子様が機器で遊ぶことは認められません。クリーニングとユーザーメンテナンスをお子様が監視のない状態で行うことはできません。

▶注意事項

家庭への設置では定格トリップ電流 30 mA 未満の漏電遮断器を取り付けることで、さらなる保護が得られます。

電気回路を RCD-保護回路で保護する作業を電気専門技術者に依頼されることをお勧めします。

法律および規格

本電気機器の安全性は、一般に認められている技術規則と機器安全法に従っています。

LED や赤外光などの表示灯は IEC 60825-1 に準拠したレーザークラス 1 を超えていません。

本製品は CE マーク指令に従っています。



同梱品

モデル Style Midi (OC20)

- ヘアカット機器 [4]
- 電源プラグ [1]
- 充電ステーション [10]
- コームホルダー [11]
- クリーニングブラシ [12]
- オイルボトル [13]
- アタッチメントコーム [14]
- 使用説明書

▶ 注意事項

モデルのラベルは機器の下面にあります。

準備

充電ステーションの設置

1. 誰もつまづかないように接続ケーブルを取り回してください。
2. 高温の表面からケーブルを遠ざけてください。

バッテリーの充電

▶ 注意事項

本機器には最新の Li-Ion (リチウムイオン) バッテリーが入っていて、これは軽量ながら特に高い容量を特長としています。

「メモリー効果」はなく、正しく取り扱いえば長持ちします。

本機器がお手元に届いたときは、バッテリーによる作動の準備はまだできていません。

初めて使用する前に機器を 2 時間充電してください。その後は、充電時間は通常 1 時間です。LED 充電状態表示灯 [5] は作動中および充電プロセス中に、充電状態に応じて常時点灯します。

操作

1. 電源プラグ [1] の銘板に記されている電源電圧とご利用の電圧が一致していることを確認してください。
2. 電源プラグをコンセントに差し込み、電源プラグの接続コネクタ [3] を充電ステーション [2] のソケットに差し込んでください。
3. 機器を充電ステーション [10] に置いてください。

▶注意事項

- プラグインチャージャーの接続ケーブルを機器の充電ソケット [8] に直接差し込むことでも、機器を充電できます。

LED 充電状態表示灯 [5] の色は充電状態を示します：

色	充電状態
赤	バッテリーが空になっている。
黄	バッテリーがある程度まで充電されている。
緑	バッテリーが満充電されている。

操作

カット長さの調整

アタッチメントコームあり

ご希望のアタッチメントコーム [14] をカッターヘッドに差し込んでください。必ず純正の付属品を使用してください。コームアタッチメントと組み合わせた場合の最善のカット結果は、カット長さ調節の段階 1 (0.5 mm) で得られます。

カッターヘッドの使用

カッターヘッドのカット長さは 4 段階で調整でき、長さは 0.5 ~ 2.5 mm です。機器の下面にあるレバー [6] でご希望のカット長さに調整してください。

機器の電源オンとオフ

オン/オフスイッチ [5] を操作してください。

クリーニング、お手入れ、保管

機器のクリーニング

1. 時々機器を湿らせた布で拭いてください。
2. その後、水分を拭き取ってください。

カッターヘッドのクリーニング

カッターヘッドとモーターの消耗が進むのを防ぐためには、カッターヘッドを定期的にクリーニングし、適切な部分に注油する必要があります。定期的に使用する場合は、カッターヘッドを日に一度、入念にクリーニングして、注油してください：

1. 機器の電源を切ってください。
2. クリーニングブラシで毛を慎重に取り除いてください。
3. 内部に残った毛を取り除けるようにするために、定期的にカッターヘッド [15] を取り外してください。
4. 上側からカッターヘッドを押して、機器から取り外してください [A]。
5. 上下のカッターを少し押し離して [B]、クリーニングブラシ [12] でカッティングプレート間の毛を取り除いてください。

カッターヘッドの注油

カッターヘッドの歯と接触面には毎日注油する必要があります [C]。

1. 注油する前に、残った毛をクリーニングブラシで取り除いてください。
2. 必ず同梱のオイル [13] を使用してください。オイルはサービスに追加注文することができます（本使用説明書の裏面を参照）。

充電接点のクリーニング

機器、充電ステーションまたは電源プラグ [1] の接続コネクタ [3] の充電接点 [8] が汚れていると、充電プロセスの中断や障害が発生する場合があります。

1. アルコールやエチルアルコールで湿らせた布で接点をクリーニングしてください。
2. 充電接点を乾かしてください。充電ステーション [10] は必ず接点がきれいで乾いている状態で使用してください。

トラブルシューティング

保管

機器を長期間使用しない場合は、必ず充電された状態で保管してください。涼しく乾燥していて、霜の降らない場所に保管してください（15°C が最適）。そうすることで、バッテリーの早期劣化を防ぐことができます。接続ケーブルを機器に巻きつけないでください。ケーブルが破損するおそれがあります。

トラブルシューティング

異常時の対処法

異常	解消
... 機器の電源が入らない	<ul style="list-style-type: none">• バッテリーが空になっている場合は、充電ステーション [10] または電源プラグ [1] で機器を充電してください。
... カッターヘッドが毛をむしり取る	<ul style="list-style-type: none">• カッターヘッド [15] をクリーニングして、注油してください（図 [B] と [C] を参照）。
... LED 充電状態表示灯が点灯しない	<ul style="list-style-type: none">• 充電接点 [8] をクリーニングしてください。• 機器が充電ステーションに正しく入っていません。正しい位置にしてください。• 電源プラグを正しく接続してください。• 接続ケーブルまたは電源プラグに不具合があります。• バッテリーが深放電しているため、通常の作動よりもかなり長い充電時間が必要です。

機器の電源が自動的に切れる

異常	解消
... 機器の電源が自動的に切れる	<ul style="list-style-type: none"> バッテリーが空になっている場合は、充電ステーションまたは電源プラグで機器を充電してください。
... バッテリー充電の時間がそれまでよりも明らかに短い	<ul style="list-style-type: none"> カッターヘッド [15] をクリーニングして、注油してください（図 [B] と [C] を参照）。
... バッテリーが充電できなくなっている	<ul style="list-style-type: none"> 本使用説明書の裏面に記載されているサービスの所在地に機器を送付してください。

▶ 注意事項

現在の技術水準に従って、電気技術機器の部品は一定の範囲において時間経過に基づく消耗の影響を受けます。

正常な機能と安全性を保証するために、定期点検をサービスに依頼されることをお勧めします（本使用説明書の裏面を参照）。

交換部品

必ず純正の交換部品を使用してください。交換部品はサービスに注文することができます（本使用説明書の裏面を参照）。
接続ケーブルが損傷している場合やつぶれている場合は、電源プラグと一緒に一式を交換する必要があります。

技術データ

モデル	Style Midi (OC20)
電源アダプター	タイプ 152920 または C20
入力	100 ~ 240 VAC、50 / 60 Hz
出力	5.9 ~ 6.5 VDC / 900 mA
4つのカット長さ	0.5 ~ 2.5 mm
5つのコームアタッチメント	4、8、12、16、20 mm
寸法（長さ x 幅 x 高さ）	175 x 46 x 50 mm
重量（機器）	< 240 g
放射音圧レベル LpA	< 70 dB(A)
振動合成値 ah	3.96 m/s ²

廃棄

廃棄



本機器には、廃電気・電子機器 (WEEE) 指令 2002/96/EC に準拠してマークが付けられています。

耐用期間の終了後、本電気機器を通常のごみ/残留廃棄物として廃棄してはいけません。電気・電子機器のリサイクル用の回収場所で引き渡す必要があります。

このことは、最後には個人的な領域ではなく、営業や仕事上で使用された電気機器にも該当します。

個人的な目的以外で使用された電気機器の受け取りが地域の廃棄施設によって拒否された場合に限り、その廃棄物相談センターに対して、環境に配慮した廃棄についての情報を提供します。

製品、使用説明書または包装に記されているマークはこのことを示しています。そのマークに従って材料を再利用することができます。廃機器の再利用、材料としての利用、あるいは他の形での利用によって、環境の保護に重要な貢献ができます。

バッテリーの取外し

1. 機器を電源網から切り離してください。
2. レバー [6] を引き抜いてください。
3. カッターヘッド [15] を取り外してください。そのために、上側からカッターヘッドを押して、機器から取り外してください。
4. 機器の下面 [9] の 3 本のネジを緩めてください。
そのためには T6 トルクスドライバーが必要です (同梱品には含まれません)。
5. ハウジング下部を取り外してください。
6. バッテリー [7] を取り出し、適切に廃棄してください。

環境保護

本電気機器には Li-Ion (リチウムイオン) バッテリーが入っています。廃棄時にはバッテリーを取り外す必要があります (「バッテリーの取外し」の項を参照)。

バッテリーは決して残留廃棄物として廃棄してはいけません。

本電気機器を使用しなくなった場合は、販売所または地域の公共廃棄施設 (リサイクルセンターなど) の個別の受け取り場所で引き渡してください。

保証

お客様各位

弊社は弊社製品に関し、購入日から 24 ヶ月間、材料または製造の不具合に起因するあらゆる欠陥について法的保証をいたします。

- 予想に反してこの期間内に本機器になんらかの欠陥が生じた場合は、修理または交換を弊社が選択することによって、機器を不具合のない状態にすることを保証いたします。
- この処理は請求書の原本または購入時の領収書が提示される場合にのみ行われます。購入日の証明のために、購入時の領収書を保管してください。
- 不適切な使用や通常の消耗によって生じた損害は保証の対象外となります。
- 認可を受けていない立場の人が製品に変更を加えた場合や、取付けに他社製品を使用した場合も、保証は承諾されません。
- 製品の価値および有用性にわずかにしか影響しないような欠陥は、保証の対象にはなりません。
- 消耗部品は保証の対象外となります。定期的に消耗の影響を受けるために保証の対象外となっている部品は、主にバッテリーとカッターヘッドです。
- 保証を受ける場合は担当のサービスにご連絡ください。サービスの所在地は本使用説明書の裏面に記載されています。

한국어	
안전	209
규정에 따른 사용	209
사용자 요건	209
기호 및 신호어	209
법규 및 규격	215
공급 범위	215
준비	216
충전 스테이션 배치	216
배터리 충전	216
사용	217
절단 길이 설정	217
기기 켜기 및 끄기	217

청소, 관리, 보관	217
기기 청소	217
커터 헤드 청소	217
커터 헤드에 오일 바르기	218
충전 접점 청소	218
보관	218
장애 해결	219
장애 발생 시 조치	219
기기가 저절로 꺼짐	219
부품	220
기술 데이터	220
폐기	220
보증	221

안전

규정에 따른 사용

본 기기는 여기에서 설명하는 규정에 따라서만 사용하도록 고안 및 구성되었습니다.

본 기기는 개 및 고양이의 털을 깎는 용도로만 사용됩니다.

본 기기는 실내에서만 사용하도록 설계되었습니다.

본 기기는 영업용으로 제작되었습니다.

규정에 따른 사용에는 본 설명서의 모든 지시 사항을 준수하는 일도 포함됩니다.

규정에 따른 사용을 벗어나거나 다른 방식으로 기기를 사용하는 것은 오용으로 간주되며 허용되지 않습니다.

다른 사용 목적, 특히 무엇보다 맹수 같은 위험한 동물종에 기기를 사용하는 것은 명시적으로 금지됩니다.

사용자 요건

기계를 안전하게 사용하기 위한 사용자 요건은 몇 가지가 채 되지 않습니다. 하지만 요건을 반드시 준수하고 충족해야 합니다.

- 사용자는 털을 깎을 동물을 잘 다룰 줄 알아야 합니다.
- 사용자는 사용 설명서를 읽고 이해하거나 전문가에게 조작법을 배우고 위험을 인지해야 합니다.

기호 및 신호어

본 사용 설명서에는 다음 안전 지침이 있습니다.

경고

신호어 경고는 가능한 위험을 표시합니다.

무시할 경우 사망할 수 있습니다.

조심

신호어 조심은 가능한 위험을 표시합니다.

무시할 경우 가벼운 부상을 입을 수 있습니다.

! 주의

신호어 주의는 가능한 물적 손상을 표시합니다.

무시할 경우 기기가 손상될 수 있습니다.

환경 보호

신호어 환경 보호는 환경 보호와 관련된 정보를 표시합니다.

▶ 참고 사항

신호어 참고 사항은 기기 및 기기 사용과 관련된 기타 정보를 표시합니다.

⚠ 경고

연속 사용 후에는 측정 헤드가 뜨거워질
있습니다!

⚠ 경고

전기 충격!

- 욕조, 샤워기, 세면기 또는 물이 든 기타 용기 근처에서 기기를 사용하지 마십시오.

- 기기, 충전 스테이션, 연결 케이블을 습기, 물, 기타 액체로부터 멀리 두고 젖은 손으로 기기를 조작하지 마십시오.
- 기기, 충전 스테이션, 연결 케이블을 물에 담그지 마십시오.
- 흐르는 물로 기기를 세척하지 마십시오.
- 젖은 동물의 털은 절대 깎지 마십시오.
- 동물이 연결 케이블 위에 서서

움직이거나 연결 케이블에 얽히지 않도록 하십시오.

- 기기가 물에 빠지면 사용을 중단하십시오.
- 기기를 청소하거나 오일을 바르거나 서비스 작업을 할 때는 기기를 끄고 전원에서 분리해야 합니다.
- 충전 중 또는 케이블 사용 중에 오류가 발생하면 즉시 콘센트에서 플러그 전원 장치를 빼내십시오.
- 연결 케이블이 구부러지거나 엉키지

않도록 하십시오.

- 보관 시 절대 전원 케이블을 기기에 감지 마십시오. 단선되거나 절연이 손상될 수 있습니다.
- 기기, 커터 헤드, 충전 스테이션, 배터리 또는 연결 케이블이 손상되었거나 전기 부품이 노출된 경우 기기 사용을 중단하십시오. 기기를 즉시 전원에서 분리하고 서비스에 알려하십시오(본 사용 설명서 뒷면 참조)!

⚠️ 조심

커터 헤드로 인한 부상 위험!

- 기기가 켜진 상태에서 커터를 잡지 마십시오.
- 기기를 손에서 내려놓거나 빗살 캡을 끼우거나 떼어낼 때는 기기를 끄십시오.

⚠️ 조심

소형 부품 삼킴!

- 어린이가 접근할 수 없는 곳에 기기를

보관하십시오.

- 필름 같은 포장재 또한 어린이로부터 멀리 두십시오.

! 주의

물적 손상!

- 순정 전원 장치로만 기기를 작동해야 합니다. D□C 모델 C20 또는 타입 152920 의 모든 전원 장치를 사용할 수 있습니다.
- 클리퍼는 명판에 있는 사양에

따라 전원 공급이 될 때만 작동될 수 있습니다.

- 0°C 이하 또는 +40°C 이상 온도에 기기를 장시간 노출하지 마십시오.
- 직사광선을 피하십시오.
- 커터 헤드는 정밀 부품입니다. 손상되지 않게 보호하십시오.
- 공인 서비스만 기기를 수리할 수 있습니다(본 사용 설명서 뒷면 참조).
- 연결 라인이 손상되지 않게 보호하십시오. 연결 라인을 절대

당기지 마십시오.

- 플러그 전원 장치를 콘센트에서 빼낼 때는 플러그 전원 장치를 잡으십시오.
- 커터 헤드를 분해하지 마십시오.
- 절대 뽀족한 물체로 기기 내부의 먼지와 이물질을 제거하지 마십시오.
- 기기를 청소할 때 강력 세척제나 굵힘을 유발하는 세척제를 사용하지 마십시오. 관리 및 청소 제품이 다양하므로 본 제품의 충전 스테이션 하단 고무발이 해당 제품으로

부식되고 바닥에 잔여물이 남을 수 있습니다.

감독 없이 어린이가 기기를 청소하고 정비하면 안 됩니다.

▲ 조심

8 세 이상 어린이 및 육체적, 지각적 또는 정신적 능력이 부족하거나 경험과 지식이 없는 사람도 다른 사람의 감독하에 또는 안전한 기기 사용법을 교육받고 발생하는 위험을 인지하면 본 기기를 사용할 수 있습니다. 어린이가 기기를 가지고 놀면 안 됩니다. 아무런

▶ 참고 사항

가정 설비에서 공칭 트립 전류가 30mA 미만인 고장전류 보호 장치가 장착되어 추가로 기기를 보호합니다.

전기 전문가로 하여금 고장전류 보호 회로로 전기 회로를 보호하게 할 것을 권장합니다.

법규 및 규격

본 전기 기기의 안전성은 공인된 기술 규정 및 기기 안전법에 부합합니다.

LED 또는 적외선 조명 같은 표시등은 IEC 60825-1에 따른 레이저 등급 1을 초과하지 않습니다.

본 제품은 CE 마크 표준에 부합합니다.



공급 범위

Style Midi 모델(OC20)

- 이발기[4]
- 플러그 전원 장치[1]
- 충전 스테이션[10]
- 빗살 캡 홀더[11]
- 청소술[12]
- 오일병[13]
- 빗살 캡[14]
- 사용 설명서

▶ 참고 사항

모델 표시는 기기 아랫면에 있습니다.

준비

충전 스테이션 배치

1. 사람이 걸려 넘어지지 않도록 연결 라인을 배치하십시오.
2. 라인을 뜨거운 표면으로부터 멀리 두십시오.

배터리 충전

▶ 참고 사항

본 기기에는 현대적인 Li-Ion 배터리가 들어 있습니다. 이 배터리는 무게가 가벼우면서 용량이 매우 큰 것이 특징입니다. 이 배터리에는 "메모리 효과"가 없으며 올바르게 취급할 경우 배터리 수명이 길니다.

기기 출고 상태에서는 아직 배터리 모드를 사용할 수 없습니다. 처음 사용하기 전에 기기를 2 시간 충전하십시오. 이후 정상 충전 시간은 1 시간입니다. 작동 및 충전 중에 충전 상태에 따라 LED 충전 상태 표시등[5]이 계속 점등됩니다.

1. 플러그 전원 장치[1] 명판의 전원 전압과 현재 전압이 일치하는지 확인하십시오.
2. 플러그 전원 장치를 콘센트에 꽂고 플러그 전원 장치의 연결 플러그[3]를 충전 스테이션[2]의 소켓에 꽂으십시오.
3. 기기를 충전 스테이션 [10]에 넣으십시오.

▶ 참고 사항

- 플러그 전원 장치의 연결 케이블을 기기의 충전 소켓[8]에 직접 꽂아 기기를 충전할 수도 있습니다.

LED 충전 상태 표시등[5]의 색상이 충전 상태를 표시합니다.

색상	충전 상태
빨간색	배터리가 비어 있음.
노란색	배터리가 일부 충전됨.
녹색	배터리가 완충됨.

사용

절단 길이 설정

빗살 캡 사용

원하는 빗살 캡[14]을 커터 헤드에 꽂으십시오. 순정 액세서리 부품만 사용하십시오!

빗살 캡을 조합하는 경우 절단 길이 조절 1 단계(0.5mm)에서 절단 효과가 가장 좋습니다.

커터 헤드 사용

커터 헤드의 절단 길이는 4 단계로 조정 가능합니다(0.5~2.5mm).
기기 아랫면의 레버[6]로 원하는 절단 길이를 조정하십시오.

기기 켜기 및 끄기

ON/OFF 버튼[5]을 조작하십시오.

청소, 관리, 보관

기기 청소

1. 축축한 천으로 틈틈이 기기를 닦으십시오.
2. 이어서 물기를 닦아 건조하십시오.

커터 헤드 청소

커터 헤드 및 모터가 심하게 소모되지 않도록 커터 헤드를 정기적으로 청소하고 해당 부위에 오일을 발라야 합니다.

기기를 정기적으로 사용하는 경우 매일 한 번 철저히 청소하고 오일을 바르십시오.

1. 기기를 끄십시오.
2. 청소솔로 털을 조심스럽게 제거하십시오.
3. 또한 커터 헤드[15]를 정기적으로 떼어내 내부 영역의 잔여 털을 제거하십시오.
4. 윗면에서 커터 헤드를 누르고 기기에서 떼어내십시오[A].
5. 상단 및 하단 커터를 눌러 약간 벌리고[B] 청소솔[12]로 절단날 사이 털을 제거하십시오.

커터 헤드에 오일 바르기

커터 헤드의 틱니 및 접촉면에 매일 오일을 발라야 합니다[C].

1. 오일을 바르기 전에 청소솔로 잔여 털을 제거하십시오.
2. 함께 제공되는 오일[13]만 사용하십시오.
서비스에 오일을 추가 주문할 수 있습니다(본 사용 설명서 뒷면 참조).

충전 접점 청소

기기, 충전 스테이션 또는 플러그 전원 장치[1] 연결 플러그[3]의 충전 접점[8]이 오염되면 충전이 중단되거나 충전에 장애가 생길 수 있습니다.

1. 알코올 또는 에탄올에 적신 천으로 접점을 청소하십시오.
2. 충전 접점을 건조하십시오.
접점이 건조하고 깨끗한 상태에서만 충전 스테이션[10]을 사용하십시오.

보관

장시간 사용하지 않는 경우 기기를 반드시 충전된 상태로 보관하십시오.
서늘하고 건조한 곳에 동결되지 않게 보관해야 합니다(최적 온도 15°C).
그래야 배터리 조기 노화를 방지할 수 있습니다.
연결 라인을 기기에 감지 마십시오. 라인이 단선될 수 있습니다.

장애 해결

장애 발생 시 조치

장애	해결
기기가 켜지지 않음	<ul style="list-style-type: none"> 배터리가 빈 경우 충전 스테이션[10] 또는 플러그 전원 장치[1]로 기기를 충전하십시오.
커터 헤드에 털이 "뜯김"	<ul style="list-style-type: none"> 커터 헤드[15]를 청소하고 오일을 바르십시오(그림[B] 및 [C] 참조).
LED 충전 상태 표시등이 점등되지 않음	<ul style="list-style-type: none"> 충전 점점[8]을 청소하십시오. 기기가 충전 스테이션에 올바르게 놓이지 않았습니니다. 기기를 올바르게 배치하십시오. 플러그 전원 장치를 올바르게 연결하십시오. 연결 케이블 또는 플러그 전원 장치에 결함이 있습니다. 배터리가 심하게 방전되었으며 정상 작동 시보다 충전 시간이 확연히 오래 걸립니다.

기기가 저절로 꺼짐

장애	해결
기기가 저절로 꺼짐	<ul style="list-style-type: none"> 배터리가 빈 경우 충전 스테이션 또는 플러그 전원 장치로 기기를 충전하십시오.
배터리 충전으로 사용 가능한 시간이 전보다 확연히 짧음	<ul style="list-style-type: none"> 커터 헤드[15]를 청소하고 오일을 바르십시오(그림[B] 및 [C] 참조).
더 이상 배터리를 충전할 수 없음	<ul style="list-style-type: none"> 사용 설명서 뒷면에 명시된 서비스 주소로 기기를 발송하십시오.

▶ 참고 사항

현재 기술 수준에서 전기 기기의 부품은 시간에 따라 일정 정도 소모됩니다. 따라서 원활한 기능 및 안전을 보장하기 위해 서비스에서 정기적으로 점검을 받을 것을 권장합니다(본 사용 설명서 뒷면 참조).

기술 데이터

부품

서비스에서 주문할 수 있는 순정 부품만 사용하십시오(본 사용 설명서 뒷면 참조).

연결 케이블이 손상되거나 압착된 경우 플러그 전원 장치를 포함한 연결 케이블 전체를 교체해야 합니다.

기술 데이터

모델	Style Midi(OC20)
전원 어댑터	타입 152920 또는 C20
입력	100~240VAC; 50 / 60Hz
출력	5.9~6.5VDC / 900mA
4 가지 절단 길이	0.5~2.5mm
5 가지 빗살 캡	4, 8, 12, 16, 20mm
치수(길이 x 폭 x 높이)	175 x 46 x 50mm
무게(기기)	< 240g
방출 음압 레벨 LpA	< 70dB(A)
총 진동값 ah	3.96m/s ²

폐기



본 기기에는 전기 및 전자 폐기기 관련 지침 2002/96/EG(WEEE)에 따른 표시가 있습니다.

수명이 다한 본 전기 기기를 일반 생활폐기물로 처리하거나 쓰레기통에 폐기하지 말고 전기 및 전자 기기 재활용 수집소에 배출해야 합니다.

마지막에 가정용이 아닌 영업용으로 사용한 전기 기기도 마찬가지입니다. 비가정용으로 사용한 전기 기기를 관할 지역 폐기 설비에서 받아들이지 않는 경우 해당 폐기물 안내 센터에서 환경에 안전한 폐기법을 안내합니다. 제품, 사용 설명서 또는 포장에 관련 기호가 있습니다. 재료는 해당 표시에 따라 재활용 가능합니다. 폐기기를 재사용하거나 다른 형태로 사용하거나 재료를 활용하면 환경 보호에 크게 기여할 수 있습니다.

배터리 탈거

1. 기기를 전원에서 분리하십시오.
2. 레버[6]를 당겨 빼십시오.
3. 커터 헤드[15]를 떼어내십시오. 이를 위해 윗면에서 커터 헤드를 누르고 기기에서 떼어내십시오.
4. 기기 아랫면의 세 나사[9]를 푸십시오.
이를 위해 Torx T6 드라이버가 필요합니다(공급 범위에 미포함).
5. 하우징 하단부를 제거하십시오.
6. 배터리[7]를 빼내고 전문적으로 폐기하십시오.

환경 보호

본 전기 기기에는 Li-Ion 배터리가 들어 있습니다. 폐기를 위해 배터리를 탈거해야 합니다("배터리 탈거" 부분 참조). 배터리를 절대 쓰레기통에 폐기하면 안 됩니다. 전기 기기를 더 이상 사용하지 않는 경우 판매점에 반납하거나 관할 지역 공공 폐기 설비의 별도 수집소(재활용 센터, 폐품 센터 등)에 배출하십시오.

보증

고객님께.

본사는 재료 또는 제조 하자로 인한 모든 제품 결함에 대해 구입일부터 24개월간 법적 보증을 제공합니다.

- 기대와 달리 이 기간 내 본 기기에 결함이 발생하는 경우 본사 기준에 따라 책임지고 기기를 수리하거나 결함이 없는 다른 기기로 교체해 드립니다.
- 원본 계산서 또는 구입 영수증을 제시해야 보증 서비스를 받을 수 있습니다. 구입일을 증명할 수 있게 구입 영수증을 보관하십시오.
- 부적절한 사용 및 정상적인 소모로 인한 손상은 보증에서 제외됩니다.
- 승인되지 않은 곳에서 제품에 손을 대거나 조립 시 외부 제품을 사용하는 경우에도 보증이 소멸합니다.
- 제품 가치 및 가용성에 미미한 영향만 주는 결함은 보증 대상이 아닙니다.
- 소모품은 보증에서 제외됩니다. 정기적으로 소모되지만 보증 대상이 아닌 전형적 부품으로는 특히 배터리 및 커터 헤드가 있습니다.
- 보증 사례에 해당하는 경우 담당 서비스로 연락하십시오. 서비스 주소는 본 사용 설명서 뒷면에 있습니다.

230	التنظيف، والعناية، والتخزين	العربية
230	تنظيف الماكينة	
230	تنظيف رأس الشفرات	
231	تزييت رأس الشفرات	
231	تنظيف سنون الشحن	
231	التخزين	
232	اكتشاف الأخطاء وإصلاحها	السلامة
232	ماذا تفعل لو	
232	الماكينة تتوقف من تلقاء نفسها	
233	قطع الغيار	
233	المواصفات الفنية	
233	التخلص من المنتج	
234	الضمان	
223	السلامة	
223	الاستخدام في الأغراض المحددة	
223	شروط يجب توفرها في المستخدم	
223	الرموز والكلمات التنبيهية	
228	القوانين والمعايير	
228	مشتملات التسليم	
229	الإعداد	
229	إعداد وحدة الشحن	
229	شحن البطارية	
230	الاستخدام	
230	ضبط طول القص	
230	تشغيل وإيقاف الماكينة	

السلامة

الاستخدام في الأغراض المحددة

تم تصميم وإنتاج هذا الجهاز خصيصًا للأغراض المذكورة هنا فقط. تستخدم هذه الماكينة لأغراض قص الشعر للكلاب والقطط فقط. تستخدم الماكينة في الأماكن المغلقة فقط. تم تصميم هذا الجهاز لغرض الاستخدام في النطاقات الصناعية. يعد الالتزام بجميع المعلومات والتعليمات المذكورة في هذا الدليل جزءًا من مفهوم "الاستخدام في الأغراض المحددة". أي استخدام للماكينة بشكل مخالف أو مغاير للأغراض المحددة، يدخل في نطاق الاستخدام الخاطئ ويحظر القيام به. يحظر استخدام الماكينة في أية أغراض أخرى، وبصفة خاصة مع فصائل الحيوانات المتوحشة، كما يحظر استخدامها تمامًا مع الحيوانات المفترسة.

شروط يجب توفرها في المستخدم

لا يتطلب الاستخدام الآمن للماكينة سوى الالتزام ببعض الشروط البسيطة من قبل المستخدم. ومع ذلك، فإنه يجب مراعاة تلك الشروط واستيفائها بشكل تام:

- يجب على المستخدم أن يمتلك الخبرة اللازمة في التعامل مع الحيوانات المراد قص شعرها.
- يجب على المستخدم قراءة دليل الاستخدام وفهم التعليمات الواردة فيه، أو أن يقوم أحد الفنيين المتخصصين بتوجيه المستخدم وتعليمه بالمخاطر أثناء الاستخدام.

الرموز والكلمات التنبيهية

تتواجد في هذا الدليل إرشادات السلامة التالية:

⚠ تحذير

تدل كلمة تحذير على وجود خطر محتمل. عدم الالتزام هنا قد يسبب الوفاة لا قدر الله.

⚠ احترس

تدل كلمة احترس على وجود خطر محتمل. عدم الالتزام هنا قد يؤدي إلى وقوع إصابات طفيفة.

! تنبيه

تدل كلمة تنبيه على وجود احتمال لوقوع أضرار مادية. عدم الالتزام هنا قد يؤدي لوقوع أضرار بالماكينة.

♻ حماية البيئة

تشير كلمة حماية البيئة إلى معلومات خاصة بالحفاظ على البيئة وحمايتها.

◀ ملحوظة

تشير كلمة ملحوظة إلى معلومات إضافية عن الماكينة أو عن استخدامها.

⚠ تحذير

يمكن أن تسخن رأس المشروط بعد الاستخدام لفترة طويلة!

⚠ تحذير

صدمة كهربية!

- يحظر استخدام الماكينة بالقرب من أحواض الاستحمام، أو كبائن الاستحمام، أو أحواض الغسيل، أو أية أوعية مملوءة بالماء.
- حافظ على الماكينة ووحدة الشحن وكابل التوصيل بعيداً عن الرطوبة، والمياه، وأية سوائل أخرى، كما يحظر تشغيل الماكينة والأيدي مبللة.
- يحظر غمر الماكينة أو وحدة الشحن أو كابل

- التوصيل في الماء.
- يحظر شطف الماكينة بالماء الجاري.
- يحظر تماماً قص شعر الحيوانات المبللة.
- احرص على عدم وقوف الحيوانات على كابل التوصيل، أو السير عليه، أو التشابك معه.
- يجب التوقف عن استخدام الماكينة في حالة سقوطها في الماء.
- يجب إيقاف تشغيل الماكينة وفصلها عن التيار عند تنظيفها أو تزييتها أو صيانتها.
- في حالة حدوث خطأ أثناء عملية الشحن أو أثناء التشغيل بواسطة كابل التيار، اسحب مهائئ التيار فوراً من مقبس الحائط.
- احرص على ألا يتعرض كابل التوصيل للالتواء أو

⚠️ احترس

خطر الإصابة برأس الشفرات!

- لا تمسك بالشفرات أو تضع يدك عليها والماكينة مشغلة.
- يجب إيقاف الماكينة أولاً إذا كنت ترغب في تركها من يدك أو عند تركيب مشط بها أو خلع مشط منها.

التشابك.

- يحظر تماماً لف كابل التيار حول الماكينة أثناء تخزينها، تجنباً لحدوث أية تشققات أو أضرار في العزل.
- لا تستخدم الماكينة إذا كانت هناك أية تلفيات في الماكينة، أو رأس الشفرات، أو وحدة الشحن، أو البطارية، أو كابل التيار، أو إذا كانت هناك أية أجزاء كهربائية مكشوفة. افصل الماكينة من التيار الكهربائي فوراً، واتصل بمركز الخدمة (انظر ظهر دليل الاستخدام هذا)!

- لا تترك الماكينة في درجات حرارة تحت الصفر أو فوق 40 مئوية لفترات طويلة.
- تجنب تعرض الماكينة لأشعة الشمس المباشرة.
- رأس الشفرات جزء مهم ودقيق، لذلك يرجى حمايته من التلف.
- يجب إجراء الإصلاحات من خلال مركز الخدمة المعتمد فقط (انظر ظهر دليل الاستخدام هذا).
- يجب حماية كابل التيار من التلف. يحظر تمامًا شد كابل التيار.
- أمسك مهائئ التيار بيدك، عند الرغبة في سحبه من المقبس.
- لا تحاول فك رأس الشفرات.
- يحظر تمامًا استخدام أدوات حادة لإزالة الغبار أو

⚠ احترس

بلغ الأجزاء الصغيرة!

- حافظ على الماكينة بعيدًا عن متناول الأطفال.
- حافظ على العبوة ومشتملاتها أيضًا (كالكياس) بعيدًا عن الأطفال.

! تنبيه

الأضرار المادية!

- يجب تشغيل الماكينة باستخدام الأجزاء الكهربائية الأصلية فقط \square يمكن استخدام الأجزاء الكهربائية الخاصة بالطراز C20 أو الطراز 152920.
- لا يُسمح بتشغيل ماكينة قص الشعر إلا بمزوّد الطاقة كما هو مبيّن على لوحة الصنع.

⚠️ احترس

يمكن استخدام هذه الماكينة من قبل الأطفال بدءًا من سن 8 سنوات، أو الأشخاص ذوي الإعاقة الجسدية أو الحسية أو العقلية، أو الذين ليس لديهم دراية أو خبرة باستخدام الماكينة، بشرط الإشراف عليهم أو إعطائهم التعليمات الخاصة بشأن الاستخدام الآمن للجهاز وفهمهم المخاطر لا يحظر على الأطفال اللعب بالماكينة. الناجمة عن ذلك الأطفال دون يجوز تنظيف أو صيانة الماكينة من قبل إشراف عليهم

- الأجسام الغريبة من داخل الماكينة. لا تستخدم وسائل التنظيف الحادة أو الكاشطة لتنظيف الماكينة بسبب وجود منتجات مختلفة للعناية والتنظيف، لا يمكن استبعاد أن تتأثر الأطراف المطاطية أسفل وحدة الشحن بأحد هذه المنتجات، مما يترك بعض الآثار الناتجة عن التنظيف أسفل الوحدة.

مشماتات التسليم

الطراز ستايل ميدي (OC20)

- ماكينة قص الشعر [4]
- مهائى التيار [1]
- وحدة الشحن [10]
- حامل الأمشاط [11]
- فرشاة تنظيف [12]
- زجاجة زيت [13]
- أمشاط التركيب [14]
- دليل الاستخدام

ملحوظة

تتواجد لوحة مواصفات الماكينة على الجانب السفلى منها.

ملحوظة

يمكن توفير حماية إضافية بتركيب (قاطع تيار RCD) بتيار اسمى أقل من 30 مللى أمبير ضمن شبكة كهرباء المنزل.

نحن نوصى بأن يقوم الكهربائى الخاص بك بتأمين الدائرة الكهربائية بواسطة دائرة حماية (قاطع تيار RCD).

القوانين والمعايير

تتوافق إجراءات السلامة فى هذا الجهاز الكهربى مع كل من المعايير التقنية السارية وقانون سلامة الأجهزة الألمانى.

لمبات الإضاءة مثل لمبات الداوود ولمبة الأشعة تحت الحمراء لا تتجاوز تصنيف الليزر رقم 1 وفقاً للمعيار IEC 60825-1.

هذا المنتج يتوافق مع توجيهات العلامة CE.



الإعداد

إعداد وحدة الشحن

1. تخير مكاناً جيداً لوضع كابل التيار، بحيث لا يتسبب في عرقلة أي شخص.
2. حافظ على الكابلات بعيداً عن الأسطح الساخنة.

شحن البطارية

ملحوظة

تم تجهيز الماكينة ببطارية حديثة من نوع ليثيوم أيون Li-Ion ، وهي تتميز بسعتها الكبيرة للغاية، فضلاً عن انخفاض وزنها.
لا تحتوي البطارية على "تأثير الذاكرة"، وتتمتع بصلاحية طويلة مع الاستخدام السليم.

لا تكون الماكينة مستعدة بعد للتشغيل بواسطة البطارية عند التسليم.
ولذلك فإنه يرجى شحن الماكينة لمدة ساعتين قبل استخدامها لأول مرة. بعد ذلك يستغرق الشحن العادي ساعة واحدة فقط. تضيء لمبة مستوى الشحن [5] بشكل دائم تبعاً لحالة الشحن أثناء التشغيل، وأثناء الشحن.

1. تحقق من توافق جهد التيار الموضح على لوحة المواصفات بمهائى التيار [1] مع جهد التيار القائم.
2. قم بتركيب مهائى التيار في مقبس التيار، ووصلة مهائى التيار [3] في المنفذ الخاص بها في وحدة الشحن [2].
3. ضع الماكينة في وحدة الشحن [10]

ملحوظة

- يمكنك أيضاً شحن الماكينة بتوصيل كابل التيار الخاص بمهائى الشحن في منفذ الشحن بالماكينة مباشرة [8].

تشير ألوان لمبة مستوى الشحن [5] إلى حالة الشحن:

حالة الشحن	اللون
البطارية فارغة.	احمر
البطارية مشحونة بشكل جزئى.	اصفر
البطارية مشحونة بالكامل.	اخضر

الاستخدام

ضبط طول القص

مع المشط

قم بتركيب المشط المطلوب [14] في رأس الشفرات. لا تستخدم سوى الملحقات الأصلية! للحصول على أفضل نتائج القص بالمشط، اضبط الدرجة (0.5 1 مم) في وحدة ضبط طول القص.

مع رأس الشفرات

يمكن ضبط طول القص في رأس الشفرات على 4 درجات من 0.5 إلى 2.5 مم. استخدم الذراع [6] المتواجد على الجانب الخلفي من الماكينة للحصول على طول القص المطلوب.

تشغيل وإيقاف الماكينة

اضغط على مفتاح التشغيل [5].

التنظيف، والعناية، والتخزين

تنظيف الماكينة

1. امسح الماكينة من وقت لآخر بقطعة قماش مبللة.
2. جفف الماكينة جيدًا.

تنظيف رأس الشفرات

لتجنب تآكل رأس الشفرات وإهلاك محرك الماكينة بشكل متزايد، يجب تنظيف رأس الشفرات وتزييت الأماكن الواجب تزييتها بانتظام.

في حالة الاستخدام بصورة منتظمة، يرجى تنظيف وتزييت رأس الشفرات جيدًا مرة واحدة يوميًا:

1. أوقف تشغيل الماكينة.
2. أزل الشعر بعناية باستخدام فرشاة التنظيف .
3. يتم ذلك بخلع رأس الشفرات [15] بشكل منتظم، كي تتمكن من إزالة بقايا الشعر التي لا تزال في الداخل.
4. اضغط من الجانب العلوي باتجاه رأس الشفرات، وألخع رأس الشفرات من الماكينة [A].
5. باعد بين الشفرات العلوية والسفلية [B] ، واستخدم فرشاة التنظيف [12] لإزالة الشعر من بين أسنان القص.

تزييت رأس الشفرات

يجب تزييت رأس الشفرات عند الأسنان وسطح التلامس يوميًا [C].

1. أزل بقايا الشعر بفرشاة التنظيف قبل التزييت.
 2. لا تستخدم سوى الزيت المرفق مع الماكينة [13].
- يمكن طلب الزيت من مركز الخدمة الخاص بنا (انظر ظهر دليل الاستخدام هذا).

تنظيف سنون الشحن

قد تتأثر عملية الشحن سواء بالانقطاع أو عدم الاستقرار في حالة اتساخ سنون الشحن [8] في الماكينة أو وحدة الشحن أو قابس التوصيل [3] بمهامين التيار [1].

1. نظف السنون بقطعة قماش مبللة بالكحول.
 2. جفف السنون.
- لا تستخدم وحدة الشحن [10] إلا بعد أن تتأكد من جفاف ونظافة السنون.

التخزين

إذا كنت لن تستخدم الماكينة لفترة طويلة، فلا تقم بتخزينها إلا وهي مشحونة. يجب تخزين الماكينة في مكان بارد وجاف وغير معرض للصقيع (درجة الحرارة المثالية 15 مئوية). بهذه الطريقة يمكنك منع انتهاء عمر البطارية مبكرًا. تجنب لف كابل التيار حول الماكينة، كي لا يتعرض الكابل للتمزق.

اكتشاف الأخطاء وإصلاحها

الماكينة تتوقف من تلقاء نفسها

الخطأ	العلاج
... توقفت الماكينة عن العمل من تلقاء نفسها	إذا كانت البطارية فارغة، يرجى إعادة شحن الماكينة بوضعها في وحدة الشحن أو بواسطة مهائلي التيار.
... زمن التشغيل والبطارية مشحونة أقصر بكثير من ذي قبل	نظف رأس الشفرات [15] ، وقم بتزييته (انظر الشكلين [B] و [C]).
... لم يعد بالإمكان شحن البطارية	أرسل الماكينة إلى عنوان مركز الخدمة الموضح على ظهر دليل الاستخدام.

ملحوظة

وفقاً لمستوى التقنية الذي وصلنا إليه اليوم، أصبحت الأجزاء الموجودة داخل الأجهزة الكهربائية تقع إلى حد ما تحت ضغط التعرض للإهلاك. ولضمان السلامة والأداء السليم للماكينة، فإننا نوصي بالفحص الدوري للجهاز لدى مركز الخدمة (انظر ظهر دليل الاستخدام هذا).

اكتشاف الأخطاء وإصلاحها

ماذا تفعل لو ...

الخطأ	العلاج
... لا يمكن تشغيل الماكينة	إذا كانت البطارية فارغة، يرجى إعادة شحن الماكينة بوضعها في وحدة الشحن [10] أو بواسطة مهائلي التيار [1].
... رأس الشفرات "يشبك" في الشعر	نظف رأس الشفرات [15] ، وقم بتزييته (انظر الشكلين [B] و [C]).
... لمبة الشحن لا تضيء	نظف سنون الشحن [8]. الجهاز غير مستقر بالشكل الصحيح في وحدة الشحن. قم بتركيبه بالشكل الصحيح. قم بتوصيل مهائلي التيار بالشكل الصحيح. هناك عطل في كابل التيار أو مهائلي التيار. كانت البطارية فارغة تماماً، وتحتاج زمن شحن أطول بكثير من زمن الشحن في التشغيل العادي.

قطع الغيار

لا تستخدم سوى قطع الغيار الأصلية التي يمكن طلبها من قسم الخدمة والصيانة بالشركة (انظر ظهر دليل الاستخدام هذا).
في حالة تعرض كابل التيار للتلف أو التهرؤ، يجب تغييره بالكامل مع مهايئ التيار الخاص به.

المواصفات الفنية

الطراز	ستايل ميدي (OC20)
مهايئ التيار	طراز 152920 أو C20
الدخل	240 - 100 فولت تيار متردد، 60 / 50 هرتز
الخرج	6.5 - 5.9 فولت تيار مستمر / 900 مللي أمبير
4 أطوال للقص	2.5 - 0.5 مم
5 أمشاط	4، 8، 12، و 16، و 20 مم
الأبعاد (الطول x العرض x الارتفاع)	175 x 46 x 50 مم
الوزن (الماكينة)	240 < جم
مستوى ضغط صوت الانبعاثات LpA	70 < ديسيبل (أ)
إجمالي قيمة الاهتزاز ah	3.96 م/ث2

التخلص من المنتج



يندرج هذا الجهاز وفقًا للتوجيهات الأوروبية 2002/96/EC تحت فئة الأجهزة الكهربائية والإلكترونية المستهلكة (WEEE).

لا يجوز التخلص من هذا الجهاز الكهربائي بعد انتهاء عمره التشغيلي ضمن القمامة المنزلية العادية، بل يجب تسليمه إلى إحدى نقاط التجميع الخاصة بإعادة تدوير الأجهزة الكهربائية والإلكترونية.

وينطبق هذا أيضًا على الأجهزة الكهربائية التي تم استخدامها مؤخرًا على نطاق غير خاص، مثل الاستخدام لأغراض تجارية أو حرفية.

في حالة رفض استلام الأجهزة الكهربائية المستخدمة على نطاق غير خاص في مرافق التخلص المحلية المختصة، يقدم مركز المخلفات معلومات عن التخلص السليم الذي من شأنه الحفاظ على البيئة.

الرمز على المنتج، أو دليل الاستخدام، أو العبوة يشير إلى ذلك. الخامات المستخدمة قابلة لإعادة التدوير وفقًا للمعلومات الخاصة بها. تعد إعادة الاستخدام، أو إعادة تدوير الخامات، أو غيرها من أشكال الانتفاع من الأجهزة القديمة من الأمور المهمة التي تساهم في حماية البيئة.

الضمان

عملائنا الكرام،

نحن نضمن لكم منتجاتنا لمدة 24 شهرًا من تاريخ الشراء، وهو ضمان شامل لجميع عيوب الصناعة أو الخامات.

- على الرغم من استبعاد حدوث أعطال للماكينة خلال هذه الفترة، إلا أننا سوف نكون مسؤولين عن إصلاح أو استبدال الجهاز بأخر سليم وفقًا لتقديرنا .
- تقدم هذه الخدمات بشرط تقديم الفاتورة الأصلية أو إيصال الشراء .احتفظ بإيصال الشراء لإثبات تاريخ الشراء.
- لا يغطي الضمان الأضرار الناجمة عن الاستخدام غير السليم، والاستهلاك الطبيعي للمنتج .
- يبطل الضمان أيضًا عند محاولة إصلاح المنتج لدى مركز خدمة غير معتمد، أو استخدام منتجات خارجية غير أصلية عند تجميعه.
- لا يندرج تحت الضمان العيوب التي لا تؤثر على قيمة المنتج وقابليته للاستخدام إلا بشكل طفيف.
- الأجزاء الاستهلاكية لا تخضع للضمان .الأجزاء التقليدية التي تخضع للإهلاك مع الاستخدام، وبالتالي لا تخضع للضمان، هي بصفة خاصة البطارية ورأس الشفرات.
- في حالة التواجد تحت مظلة الضمان، يرجى الاتصال بمركز الخدمة المسؤول .يمكنك العثور على عنوان مركز الخدمة على ظهر دليل الاستخدام.

فك البطارية

1. افصل الماكينة من التيار.
2. اسحب الزراع [6].
3. اخلع رأس الشفرات [15]. اضغط من الجانب العلوي باتجاه رأس الشفرات، واخلع رأس الشفرات من الماكينة.
4. قم بفك المسامير الثلاثة على الجانب الخلفي من الماكينة [9]. سوف تحتاج إلى مفك توركس (T6 غير مرفق مع المنتج).
5. انزع الجانب الخلفي من الجسم الخارجي.
6. أخرج البطارية [7] ، وتخلص منها بالشكل السليم.

حماية البيئة

يحتوي هذا الجهاز الكهربائي على بطارية من نوع Li-Ion. ويجب إخراج البطارية من الماكينة للتخلص منها (راجع فصل "فك البطارية").
لا يجوز التخلص من البطارية مطلقًا في صندوق القمامة.
إذا لم تعد بحاجة للجهاز، يرجى تسليمه إلى أحد منافذ البيع أو محطة تجميع متخصصة تابعة للمرفق العام المسؤول عن التخلص من المنتجات (ساحة إعادة التدوير، مركز تدوير المنتجات... إلخ).

Service Card



Gerätenummer | Device number | Numéro de l'appareil | Numero apparecchio | Número del aparato | Apparaatnummer | Номер устройства | Maskinnummer | Laitteen numero | Apparatnummer | Apparatnummer | Αριθμός συσκευής | Número do aparelho | 機器番号 | 기기 번호 | رقم الجهاز



Kaufdatum | Purchase date | Date de l'achat | Data di acquisto | Fecha de compra | Aankoopdatum | Дата покупки | Försäljningsdatum | Ostorpäivämäärä | Købsdato | Kjøpsdato | Ημερομηνία αγοράς | Data de compra | 購入日 | 구입일 | تاريخ الشراء

Besuchen Sie uns im Internet

Visit our website | Retrouvez-nous sur Internet | Visitate la nostra pagina internet | Visitenos en Internet | Bezoek ons op internet | Посетите наш сайт в Интернете | Besök oss på internet | Vieraille luonamme internetissä | Besøg os på internettet | Besøk oss på internett | Επισκεφτείτε μας στο Διαδίκτυο | Visite-nos na Internet | 弊社のウェブサイトをご覧ください | 저희 인터넷 사이트를 방문해 주십시오 | تابعونا على الإنترنت

Trimmer Style Midi (OC20): Ausgabe: 1556442 V01

Impressum

Legal Note | Mentions légales | Impressum | Pie de imprenta | Impressum | Выходные данные | Kontaktinformation | Julkaisutiedot | Kolofon | Impressum | Στοιχεία συντάκτη | Ficha técnica | 發行者情報 | 간기 | معلومات النشر

Heiniger AG

P.O. Box

CH-3360 Herzogenbuchsee

Switzerland

www.heiniger.com